

混合ダブルス(80歳から119歳) 決勝トーナメント表

予選

7.5

予選

ブロックコート 5月19日 9:40 45コート

5月19日 10:40 46コート

ブロックコート

A01	45	久保田 吉彦	中村 城児	田嶋 末男	尾形 由紀夫
		奥 幸代	宮崎 久美	田嶋 志織	江浦 りさ
		TEAM-K	TEAM MIYASHITA	チームかさご	MORE
		TEAM-K(大)	安藤塾(宮)	チームかさご(長)	MORE(福)

A10	46	久保 憲一	栗原 強	大和 大輔	
		久保 千夏	柴田 かおり	横山 智与美	
		モクレン	TTセイライ	YMT	
		モクレン(熊)	TTセイライ(福)	リベルテ(大)	

5月19日 9:40 46コート

5月19日 10:40 47コート

A02	46	平井 荘一	後藤 健作	中井 哲弥	
		瀬戸 佳代	島袋 京美	樋口 純子	
		TTセイライ	コザOB	久保泉クラブ	
		TTセイライ(福)	トーマズエンジェル(沖)	伊万里TTC(佐)	

A11	47	荒木 雅彦	森 隆一郎	船橋 毅	
		安田 美奈子	香田 美恵子	松浪 明美	
		T・Cross	にこにこパワーズ	RALLY-O・N	
		春日クラブ(福)	オレンジクラブ(佐)	ベッキーズ(大)	

5月19日 9:40 47コート

5月19日 10:40 48コート

A03	47	田原 靖也	渡邊 孝浩	中西 正一	
		坂本 真由美	久保田 香奈子	越智 真由美	
		神埼クラブ	リサーチ	NFC	
		オレンジクラブ(佐)	安藤塾(宮)	ビギン(福)	

A12	48	宇津宮 和孝	佐藤 晃治	江島 高志	
		末次 眞子	西山 美穂	勝木 光子	
		フォレストTTC	長嶺SC	直卓クラブ	
		オレンジクラブ(佐)	長嶺SC(熊)	teamT3(福)	

5月19日 9:40 48コート

5月19日 10:40 49コート

A04	48	米倉 直敏	上野 泰	中野 航	
		米倉 千景	川崎 美智子	加藤 恭子	
		春日クラブ	三日月卓球クラブ	長嶺SC	
		福岡アルファ(福)	momotaro(佐)	長嶺SC(熊)	

A13	49	荒金 圭一	石丸 春良	倉持 薫	
		簀原 裕子	鶴 恵子	大津 尚子	
		RALLY-O・N	小郡クラブ	久保泉クラブ	
		RALLY-O・N(大)	あづする(福)	久保泉クラブ(佐)	

5月19日 9:40 49コート

5月19日 10:40 50コート

A05	49	牛之瀨 裕也	森山 泰裕	岩崎 行良	
		下大田 美保	波多江 みゆき	板東 純子	
		奄テラス	糸島卓球クラブ	豊和卓球	
		花はな(鹿)	JAM(福)	豊和卓球(大)	

A14	50	斎田 和久	甲斐 友規	重 啓介	
		品田 美香	甲斐 蘭子	平井 ちさ美	
		SEIZANクラブ	豊和卓球	TTセイライ	
		SEIZANクラブ(熊)	豊和卓球(大)	TTセイライ(福)	

5月19日 9:40 50コート

5月19日 10:40 51コート

A06	50	河井 淳一	花木 伸行	和木 隆一	
		五郎丸 睦子	本田 真紀子	野上 悟子	
		山口クラブ	日置茶恋知	RALLY-O・N	
		山口クラブ(福)	薩摩TFC(鹿)	WINS(大)	

A15	51	宮下 慎太郎	高田 剛志	石丸 正幸	
		中瀬 玲奈	高村 亜希子	山浦 加代子	
		TEAM MIYASHITA	ユアイクラブ	鳥栖オレンジ	
		TEAM MIYASHITA(宮)	F.T.C(福)	伊万里TTC(佐)	

5月19日 9:40 51コート

5月19日 10:40 52コート

A07	51	山本 哲史	高橋 秀作	上瀧 誠治	
		岳 真理子	師岡 直美	作田 美友紀	
		ひかりくらぶ	ユアイクラブ	白猫卓球瓶	
		K-CROSS(長)	F.T.C(福)	白猫卓球瓶(佐)	

A16	52	安部 敏弘	津田 知久	木下 勝文	
		佐藤 典子	下境田 理香	木下 美沙	
		無限塾	HOKUSHIN/	白猫卓球瓶	
		Kフレッシュ(大)	ラムイト(鹿)	白猫卓球瓶(佐)	

5月19日 9:40 52コート

5月19日 10:40 53コート

A08	52	梶谷 吉彦	土谷 正宏	松下 聡	
		西寄 淳子	豊田 純子	植木 理世	
		益城町卓球協会	RALLY-O・N	ブルーウェーブ	
		Kitty's(熊)	ベッキーズ(大)	香椎卓球クラブ(福)	

A17	53	奥田 新吾	亀高 隆	尾崎 正司	
		中尾 恵子	馬場 久美子	伊藤 明日香	
		直卓クラブ	基山卓友会	ひかりくらぶ	
		直卓クラブ(福)	SAGA LBC(佐)	ひかりくらぶ(長)	

5月19日 9:40 53コート

A09	53	木佐貫 茂	辰己 宗隆	酒井 裕幸	
		深川 理絵	小野 公子	横尾 真弓	
		永卓会	PINMEN	太宰府卓球同好会	
		永卓会(佐)	安藤塾(宮)	あづする(福)	

木佐貫 茂	甲斐 友規
深川 理絵	甲斐 蘭子
永卓会	豊和卓球
永卓会(佐)	豊和卓球(大)

決勝

甲斐 友規	豊和卓球
甲斐 蘭子	豊和卓球(大)

混合ダブルス(120歳から129歳) 決勝トーナメント表

予選 ブロックコート	5月19日 9:40 54コート	B01 54	山本 淳二 下田 祥子 SEIZANクラブ SEIZANクラブ(熊)	福田 智浩 石上 京子 迷球会 迷球会(大)	篠崎 新一 江藤 美佐 安永卓球クラブ 安永卓球クラブ(福)		5月19日 10:40 54コート	予選 ブロックコート	B08 54	宮原 信昭 城島 葉子 太宰府卓球同好会 パッション(福)	福田 浩久 森田 直美 佐賀卓研クラブ 佐賀卓研クラブ(佐)	古谷 孝識 立山 睦子 安藤塾 安藤塾(宮)	
	5月19日 9:40 55コート	B02 55	荒巻 誠 野口 典子 小郡クラブ ビギン(福)	榊原 信一 井上 美由紀 筑豊クラブ 筑豊クラブ(福)	大仁田 清 味志 寿子 にこにこパワーズ にこにこパワーズ(佐)		5月19日 10:40 55コート		B09 55	早木 昌章 宇都 君代 玉名市卓球協会 こうたく(熊)	吉村 好孝 中村 富己子 ESTグループ 島原卓球クラブ(長)	足立 安隆 野田 京子 福岡中央ラージ JAM(福)	
	5月19日 9:40 56コート	B03 56	荒木 礼嗣 椿山 恵子 たちばなクラブ たちばなクラブ(長)	内藤 正路 熊本 潮美 TRY-U ビュアメイト(福)	高坂 健 棟形 佳代子 RALLY-O-N 中津春日クラブ(大)		5月19日 10:40 56コート		B10 56	石井 明 船津 みゆき ピン球クラブ ピン球クラブ(佐)	横井 陸雄 横井 裕子 小郡クラブ パワフル(福)	神 伸二郎 橋迫 祥子 RALLY-O-N RALLY-O-N(大)	
	5月19日 9:40 57コート	B04 57	井野 泰弘 崎濱 しのぶ ブルーウェーブ ブルーウェーブ(福)	盛 正明 川原 富久美 出水クラブ 出水クラブ(鹿)	上野 隆明 西平 みどり 水俣市卓球協会 水俣市卓球協会(熊)		5月19日 10:40 57コート		B11 57	園田 昇 杉野 方子 TEAM-K TEAM-K(大)	中田 仁之 高尾 利枝 モクレン Kitty's (熊)	後藤 一彰 宮川 朋子 大野城ラージ 大野城ラージ(福)	
	5月19日 9:40 58コート	B05 58	池田 誠 池田 美保 安藤塾 安藤塾(宮)	小畑 裕明 千住 典子 三日月卓球クラブ 三日月卓球クラブ(佐)	重岡 安德 岸 麻里 香椎球遊会 皆華クラブ(福)		5月19日 10:40 58コート		B12 58	金光 利夫 辻 祐子 山口クラブ 山口クラブ(福)	清田 日出男 小柳 美穂子 玉名卓球協会 玉名卓球協会(熊)	荒牧 靖彦 井上 靖子 筑豊クラブ 筑豊クラブ(福)	
	5月19日 9:40 59コート	B06 59	峰松 弘和 上原 明美 与那原TT 卓水会(沖)	上松 省三 寺敷 裕子 秋山卓球 パワフル(福)	大木 和彦 吉田 美登里 RALLY-O-N TEAM-K(大)		5月19日 10:40 59コート		B13 59	上地 清良 金城 孝子 おきなわサービサー 沖縄球友会(沖)	工藤 羊一郎 合澤 睦 MAC 無限塾(大)	山田 数義 白石 直美 遊心LBC 遊心LBC(福)	
	5月19日 9:40 60コート	B07 60	戸高 嘉文 矢野 和代 かほすくらぶ かほすくらぶ(大)	塚本 祐介 天野 治美 久留米卓球愛好会 小郡クラブ(福)	伊藤 直哉 西村 しのぶ 春日クラブ 春日クラブ(福)								

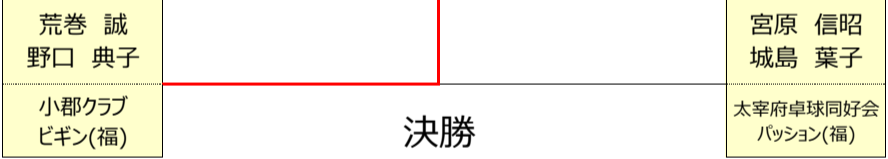

混合ダブルス(130歳から139歳) 決勝トーナメント表

予選

予選

ブロックコート 5月19日 9:40 27コート

Table with 4 columns: Match ID, Player 1, Player 2, Club. Match C01 27.

5月19日 9:40 42コート

ブロックコート

Table with 4 columns: Match ID, Player 1, Player 2, Club. Match C16 42.

5月19日 9:40 28コート

Table with 4 columns: Match ID, Player 1, Player 2, Club. Match C02 28.

5月19日 10:40 28コート

Table with 4 columns: Match ID, Player 1, Player 2, Club. Match C17 28.

5月19日 9:40 29コート

Table with 4 columns: Match ID, Player 1, Player 2, Club. Match C03 29.

5月19日 10:40 29コート

Table with 4 columns: Match ID, Player 1, Player 2, Club. Match C18 29.

5月19日 9:40 30コート

Table with 4 columns: Match ID, Player 1, Player 2, Club. Match C04 30.

5月19日 10:40 30コート

Table with 4 columns: Match ID, Player 1, Player 2, Club. Match C19 30.

5月19日 9:40 31コート

Table with 4 columns: Match ID, Player 1, Player 2, Club. Match C05 31.

5月19日 10:40 31コート

Table with 4 columns: Match ID, Player 1, Player 2, Club. Match C20 31.

5月19日 9:40 32コート

Table with 4 columns: Match ID, Player 1, Player 2, Club. Match C06 32.

5月19日 10:40 32コート

Table with 4 columns: Match ID, Player 1, Player 2, Club. Match C21 32.

5月19日 9:40 33コート

Table with 4 columns: Match ID, Player 1, Player 2, Club. Match C07 33.

5月19日 10:40 33コート

Table with 4 columns: Match ID, Player 1, Player 2, Club. Match C22 33.

5月19日 9:40 34コート

Table with 4 columns: Match ID, Player 1, Player 2, Club. Match C08 34.

5月19日 10:40 34コート

Table with 4 columns: Match ID, Player 1, Player 2, Club. Match C23 34.

5月19日 9:40 35コート

Table with 4 columns: Match ID, Player 1, Player 2, Club. Match C09 35.

5月19日 10:40 35コート

Table with 4 columns: Match ID, Player 1, Player 2, Club. Match C24 35.

5月19日 9:40 36コート

Table with 4 columns: Match ID, Player 1, Player 2, Club. Match C10 36.

5月19日 10:40 36コート

Table with 4 columns: Match ID, Player 1, Player 2, Club. Match C25 36.

5月19日 9:40 37コート

Table with 4 columns: Match ID, Player 1, Player 2, Club. Match C11 37.

5月19日 10:40 37コート

Table with 4 columns: Match ID, Player 1, Player 2, Club. Match C26 37.

5月19日 9:40 38コート

Table with 4 columns: Match ID, Player 1, Player 2, Club. Match C12 38.

5月19日 10:40 38コート

Table with 4 columns: Match ID, Player 1, Player 2, Club. Match C27 38.

5月19日 9:40 39コート

Table with 4 columns: Match ID, Player 1, Player 2, Club. Match C13 39.

5月19日 10:40 39コート

Table with 4 columns: Match ID, Player 1, Player 2, Club. Match C28 39.

5月19日 9:40 40コート

Table with 4 columns: Match ID, Player 1, Player 2, Club. Match C14 40.

5月19日 10:40 40コート

Table with 4 columns: Match ID, Player 1, Player 2, Club. Match C29 40.

5月19日 9:40 41コート

Table with 4 columns: Match ID, Player 1, Player 2, Club. Match C15 41.

5月19日 10:40 41コート

Table with 4 columns: Match ID, Player 1, Player 2, Club. Match C30 41.

Final match table: 今村 実, 今村 勢津子.

決勝

Final match table: 永田 誠一, 大塚 清子.

5月19日 10:40 42コート

Table with 4 columns: Match ID, Player 1, Player 2, Club. Match C31 42.

第24回全九州卓球選手県大会 ラージボールの部
混合ダブルス(140歳から149歳) 決勝トーナメント表

令和5年5月19日~21日

予選 ブロックコート 5月19日 9:40 13コート					予選 ブロックコート 5月19日 10:40 13コート															
D01	13	小石原 幸三 田中 由紀子 ムクロジ 春日クラブ(福)	白石 千春 田上 敏子 SEIZANクラブ ひごレディース(熊)	下地 玄栄 佐藤 田鶴子 杜の友 上江洲愛好会(沖)						D15	13	小野 貞夫 戸高 ヒロ子 県南ラージ 県南ラージ(大)	江上 照明 副島 昭子 八幡ラージ 八幡ラージ(福)	佐藤 直弘 中間 栄子 友愛 友愛(鹿)						
5月19日 9:40 14コート					2-1	2	5月19日 10:40 14コート					2-5	2	5月19日 10:40 14コート						
D02	14	島川 成人 橋本 眞由美 敬愛クラブ Kitty's (熊)	副島 幸男 山口 静 佐世保ベテラン会 佐世保ベテラン会(長)	植村 修 磯部 恵子 大野城ラージ 大野城ラージ(福)			齋藤 格 江頭 とし子 カスターネット オレンジクラブ(佐)	川上 義隆 谷川 ゆう子 玉名市卓球協会 玉名市卓球協会(熊)	宇都宮 浩 藤田 裕子 久留米NC cross A-A(福)			D16	14							
5月19日 9:40 15コート					1-1	2	5月19日 10:40 15コート					1-7	2	5月19日 10:40 15コート						
D03	15	平 好典 原田 由紀子 玖珠クラブ 玖珠クラブ(大)	松永 満夫 田中 啓子 鳥栖オレンジ 鳥栖オレンジ(佐)	迫田 修 黒田 啓子 グランドライン グランドライン(福)			吉田 勝之 山田 久美香 秋山卓球 アルバ(福)	三角 茂治 佐藤 百合子 三日月卓球クラブ 三日月卓球クラブ(佐)	天野 浩二 沖島 ヨシ子 安永卓球クラブ 安永卓球クラブ(福)			D17	15							
5月19日 9:40 16コート					1-2	2	5月19日 10:40 16コート					1-8	2	5月19日 10:40 16コート						
D04	16	石塚 健一 坂元 和代 日置茶恋知 CLEAR(鹿)	坂上 哲男 窪田 鈴代 水俣市卓球協会 水俣市卓球協会(熊)	添島 生治 加藤 ミヨ子 久留米NC 久留米フレンド(福)			太田 慈夫 平山 房枝 南島原市卓球協会 ニコクラブ(長)	米田 喜信 三木 てるみ 安永卓球クラブ 安永卓球クラブ(福)	御堂 了圓 山崎 初代 宇佐ラージ 宇佐ラージ(大)			D18	16							
5月19日 9:40 17コート					1-2	2	5月19日 10:40 17コート					2-6	1	5月19日 10:40 17コート						
D05	17	山本 武佳 百崎 小夜子 博多いいとも会 ユ-アイクラブ(福)	池田 泰 小田原 ちづる はさま卓球 フジヤマ大分(大)	荒巻 憲一 清水 智子 teamT3 teamT3(福)			岩下 勝己 坂田 良子 玉名市卓球協会 こうたく(熊)	黒木 泰成 西村 愛子 紫光クラブ 大塚サクラ(宮)	浜田 幾夫 倉橋 信子 大野城ラージ 大野城ラージ(福)			D19	17							
5月19日 9:40 18コート					1-3	2	5月19日 10:40 18コート					1-9	1	5月19日 10:40 18コート						
D06	18	小林 保典 野原 佳代子 おきなわサービサー さわやかTC(沖)	藤原 隆 小竹 恵子 はさま卓球 本匠ホタッピイ(大)	榊野 實 森川 洋子 安永卓球クラブ 安永卓球クラブ(福)			井上 富士夫 葉山 初美 直卓クラブ 直卓クラブ(福)	真形 吉宗 内村 涼子 ファイトクラブ クレインいずみ(鹿)	下津 宏二 吉次 時子 ファイン 博多いいとも会(福)			D20	18							
5月19日 9:40 19コート					4-1	2	5月19日 10:40 19コート					4-2	2	5月19日 10:40 19コート						
D07	19	小笠原 亨 木下 りえ 八代ラージ 玉名市卓球協会(熊)	平野 禎亮 平野 千恵子 野中卓球クラブ 野中卓球クラブ(佐)	有田 康雄 高田 米子 サタデーズ大野城 大野城ラージ(福)			畑瀬 彰 今村 ますみ カスターネット 武雄クラブ(佐)	大下 徹 長尾 伸子 県南ラージ MAC(大)	橋本 秀雄 橋本 真弓 春日ラージ 春日ラージ(福)			D21	19							
5月19日 9:40 20コート					5-1	2	5月19日 10:40 20コート					1-10	2	5月19日 10:40 20コート						
D08	20	石橋 順一 高橋 久子 T・Cross T・Cross(福)	坂田 満留 大塚 由美子 大津アザレア 大津アザレア(熊)	江藤 裕敏 狩生 直子 RALLY-O・N RALLY-O・N(大)			石松 利視 加門 桂子 太宰府卓球同好会 夢現クラブ(福)	柴 慎一 宮川 竹子 八代ラージ OZ(熊)	金子 良一 平 ハル子 TEAM・あい 宇佐ラージ(大)			D22	20							
5月19日 9:40 21コート					2-3	2	5月19日 10:40 21コート					2-7	1	5月19日 10:40 21コート						
D09	21	上入佐 博道 上入佐 敏江 ろっこうクラブ ローズ鹿屋(鹿)	有川 仁 長友 真弓 大塚台卓友会 大塚台卓友会(宮)	池末 輝美 田中 純子 久留米月曜会 久留米月曜会(福)			岩切 久 岩切 富美代 比嘉クラブ 比嘉クラブ(沖)	中嶋 康博 北野 秋代 T-wave熊本 びへす(熊)	猪口 和男 猪口 睦 サタデーズ大野城 博多いいとも会(福)			D23	21							
5月19日 9:40 22コート					1-5	2	5月19日 10:40 22コート					1-11	2	5月19日 10:40 22コート						
D10	22	松藤 辰彦 久野 勇子 はさま卓球 金池(大)	仲間 源栄 高原 喜美 宮古島ラージ 宮古島ラージ(沖)	五十棲 勉 五十棲 美代子 太宰府しらうめ 太宰府しらうめ(福)			篠山 武敏 屋代 恵美子 ろっこうクラブ ベガス(鹿)	松尾 和博 吉松 彰子 バイサイド別府 速見クラブ(大)	近藤 清二 平松 美智子 福岡中央ラージ 福岡中央ラージ(福)			D24	22							
5月19日 9:40 23コート					3-2	2	5月19日 10:40 23コート					3-4	1	5月19日 10:40 23コート						
D11	23	岩石 明雄 木塚 久子 にこにこパワーズ にこにこパワーズ(佐)	後藤 利明 浜地 由江 県南ラージ 本匠ホタッピイ(大)	穴井 修一 高野 玲子 安永卓球クラブ 安永卓球クラブ(福)			関 敬二 藤澤 智子 TEAM-K TEAM-K(大)	古賀 富久美 百崎 真由美 三日月卓球クラブ 三日月卓球クラブ(佐)	原田 昇 井桁 信子 安永卓球クラブ 安永卓球クラブ(福)			D25	23							
5月19日 9:40 24コート					1-6	2	5月19日 10:40 24コート					2-8	2	5月19日 10:40 24コート						
D12	24	山下 俊一 田山 静子 敬愛クラブ あじさい(熊)	筒井 新一 中村 澄子 紫ヶ丘クラブ マンデーズ(福)	樋口 幸士 是恒 慶子 西部ラージ 宇佐ラージ(大)			遠藤 寛 関谷 豊子 鳥栖クラブ 鳥栖めじろクラブ(佐)	町田 秀弘 江口 栄子 ラブ・オール ラブ・オール(長)	児島 功 植村 美津子 安永卓球クラブ 安永卓球クラブ(福)			D26	24							
5月19日 9:40 25コート					2-4	1	5月19日 10:40 25コート					0	2	5月19日 10:40 25コート						
D13	25	畑中 一夫 大坪 みち子 サタデーズ大野城 サタデーズ大野城(福)	葛迫 隆博 今林 まり子 TFクラブ 花はな(鹿)	木宮 健次 宮本 イチエ 佐伯卓球クラブ 佐伯卓球クラブ(大)			砥上 隆興 服部 英子 有明TC 有明TC(福)	御手洗 信幸 荒木 愛子 MAC MAC(大)	中川 裕二 嶋津 寿恵美 大野城ラージ 大野城ラージ(福)			D27	25							
5月19日 9:40 26コート					2-4	2	5月19日 10:40 26コート					2-8	2	5月19日 10:40 26コート						
D14	26	牧野 金生 津々良 富子 RALLY-O・N 県南ラージ(大)	徳永 明 中村 啓子 ふくどみクラブ ふくどみクラブ(佐)	豊福 幹雄 豊福 悦子 久留米卓球愛好会 久留米卓球愛好会(福)			中村 光春 野林 まゆみ 熊本EAST 有明卓友会(熊)	北島 勝義 徳永 道子 筑紫野同好会 44CLUB(福)	壽 久文 曲 益子 豊肥クラブ 豊肥クラブ(大)			D28	26							

小石原 幸三
田中 由紀子
ムクロジ
春日クラブ(福)

決勝

中村 光春
野林 まゆみ
熊本EAST
有明卓友会(熊)

第24回全九州卓球選手県大会 ラージボールの部
混合ダブルス(150歳以上) 決勝トーナメント表

令和5年5月19日～20

予選				予選						
ブロックコート 5月19日 9:40 1コート				5月19日 10:40 1コート						
E01	1	立山 清敏 富田 英子 山鹿市卓球協会 銀杏クラブ(熊)	中山 賢一郎 水上 克子 春日ラーズ 春日ラーズ(福)	江頭 雅己 久富 さち子 佐賀ベテラン会 久保泉クラブ(佐)		野中 直人 米倉 照美 野中卓球クラブ 野中卓球クラブ(佐)	平田 一生 野瀬 真智子 筑紫野同好会 秋山卓球(福)	田口 勝信 岡本 留美子 宇佐ラーズ 宇佐ラーズ(大)		E13
5月19日 9:40 2コート				2-1	1 2	5月19日 10:40 2コート				
E02	2	寺上 忍 馬場 まゆみ T・Cross T・Cross(福)	河津 鉄郎 長野 寿賀子 TEAM・あい TEAM・あい(大)	吉田 公德 中西 雅子 博多いいとも会 博多いいとも会(福)		工藤 賢明 浦田 豊子 八幡ラーズ 八幡ラーズ(福)	羽佐古 勉 田島 康子 たちばなクラブ 愛&M(長)	西 敏太郎 上野 千恵子 安永卓球クラブ 安永卓球クラブ(福)		E14
5月19日 9:40 3コート				1-1	2 1	5月19日 10:40 3コート				
E03	3	高司 巧 佐脇 幸子 RALLY-O・N RALLY-O・N(大)	池田 弘嗣 池田 瞳 佐世保ベテラン会 佐世保ベテラン会(長)	田邊 廣志 占部 啓子 博多いいとも会 アイリス(福)		土居 輝昭 挾間 真知子 TEAM・あい 秋桜(大)	坂本 公貴 江崎 明美 モクレン 有明卓友会(熊)	吉田 寛和 光島 倫世 博多いいとも会 愛球クラブ(福)		E15
5月19日 9:40 4コート				3-1	2 0	5月19日 10:40 4コート				
E04	4	山内 康夫 寺園 香代子 ファインクラブ 日置茶恋知(鹿)	白水 敬次郎 廣松 民子 T・Cross しらぬひラーズ(福)	石井 泰雄 西岡 伸千代 愛好会 愛好会(佐)		石原 清次 宮脇 サヨ子 ひびきクラブ 古賀卓球(福)	古賀 利昭 松雪 幸子 鳥栖めじろクラブ 鳥栖めじろクラブ(佐)	中川 澄夫 岩井 和子 博多いいとも会 博多いいとも会(福)		E16
5月19日 9:40 5コート				1-2	2 1	5月19日 10:40 5コート				
E05	5	坂本 昭 愛甲 幸子 44CLUB 博多ベテラン会(福)	久原 真也 山口 明美 佐世保ベテラン会 若葉クラブ(長)	徳永 修一 財津 智子 宇佐ラーズ 日田天領クラブ(大)		佐藤 淳一 藤野 茂子 無限塾 Kフレッシュ(大)	座喜味 俊明 座喜味 啓子 卓水会 比嘉クラブ(沖)	大久保 秋雄 川瀬 喜美子 大野城ラーズ 大野城ラーズ(福)		E17
5月19日 9:40 6コート				2-2	2 0	5月19日 10:40 6コート				
E06	6	三久保 一我 三久保 桂子 鳥栖めじろクラブ 鳥栖めじろクラブ(佐)	川崎 勝 川崎 由美子 熊本LAC 熊本LAC(熊)	占部 文章 田嶋 京子 博多いいとも会 博多いいとも会(福)		池内 祥治 中川 京子 SEIZANクラブ 銀杏クラブ(熊)	中島 義彦 中島 サエ子 佐世保ベテラン会 佐世保ベテラン会(長)	森園 義孝 橋元 みどり crossA-A crossA-A(福)		E18
5月19日 9:40 7コート				4-1	1 2	5月19日 10:40 7コート				
E07	7	二村 英則 利根 マサ子 太平洋セメント フジヤマ大分(大)	竹田 英次 竹下 正子 八代ラーズ 八代ラーズ(熊)	宇野 昭信 有場 良子 北九州市市役所 直卓クラブ(福)		浜野 俊樹 松崎 文子 長崎すぐる会 長崎すぐる会(長)	船曳 静行 村瀬 いつ子 博多いいとも会 博多いいとも会(福)	田中 克彦 河野 幸子 豊肥クラブ 豊肥クラブ(大)		E19
5月19日 9:40 8コート				2-3	1 2	5月19日 10:40 8コート				
E08	8	釘本 一典 猪原 美美 大野城ラーズ 香椎卓球クラブ(福)	森 勝次 城山 静穂 野中卓球クラブ 武雄クラブ(佐)	明石 忠夫 坂田 まさ子 安永卓球クラブ 安永卓球クラブ(福)		田中 敏 武田 みどり 築上町TC JOY(福)	中野 栄吉 松本 幸子 三日月卓球クラブ カスターネット(佐)	木村 隆實 中林 るみ子 玉東T.C 玉名市卓球協会(熊)		E20
5月19日 9:40 9コート				1-3	2 0	5月19日 10:40 9コート				
E09	9	野下 定雄 松永 佳子 基山かよう会 基山かよう会(佐)	川口 正明 岡本 幸恵 久留米卓球愛好会 パッション(福)	田中 一則 岩永 ひとみ ニコクラブ ニコクラブ(長)		宮城 義雄 名嘉山 智子 さわやかTC 美ら海(沖)	寺崎 正俊 井上 博代 福岡中央ラーズ アカシア(福)	佐藤 法明 南 ヨシミ フレンド フレンド(大)		E21
5月19日 9:40 10コート				3-2	1 2	5月19日 10:40 10コート				
E10	10	佐々木 貞行 堀川 千代子 八代ラーズ 八代ラーズ(熊)	大井 信夫 石井 逸子 野中卓球クラブ 野中卓球クラブ(佐)	山田 節美 山田 スミ代 博多いいとも会 博多いいとも会(福)		寺町 國義 坂井 征矢子 ピン球クラブ ピン球クラブ(佐)	河村 眞吾 河村 美美子 戸畑コミソ 博多いいとも会(福)	辻 条四郎 安永 としえ 佐世保ベテラン会 佐世保ベテラン会(長)		E22
5月19日 9:40 11コート				1-4	0 2	5月19日 10:40 11コート				
E11	11	山口 敏弘 大串 かれん 長崎すぐる会 長崎すぐる会(長)	高見 徹 上地 久子 宮古島ラーズ 宮古島ラーズ(沖)	大坪 英夫 小嶋 智恵子 久留米月曜会 たんぼぼクラブ(福)		松本 嘉人 武石 千恵子 はさま卓球 玖珠クラブ(大)	明石 八朗 畑中 迪子 敬愛クラブ 熊本EAST(熊)	高田 英夫 下田 勝代 久留米NC 有明TC(福)		E23
5月19日 9:40 12コート				2-4	0 2	5月19日 10:40 12コート				
E12	12	吉原 有三 池田 さとみ 博多いいとも会 博多いいとも会(福)	内田 勝巳 古澤 婉子 鳥栖めじろクラブ 鳥栖レディース(佐)	姫野 三男 福永 はるみ 大在クラブ MAC(大)		原田 正 吉村 美智恵 博多ベテラン会 COSMOS(福)	小野 均 池田 喜美子 串木野卓秀 ウインベル(鹿)	空閑 正 田坂 ひろ子 鳥栖めじろクラブ SAGA LBC(佐)		E24

吉原 有三 池田 さとみ 博多いいとも会 博多いいとも会(福)
--

決勝

原田 正 吉村 美智恵 博多ベテラン会 COSMOS(福)
--

選
コート

1

2

3

4

5

6

7

8

9

10

11

12

第24回全九州卓球選手県大会 ラージボールの部
男子シングルス40歳から59歳 《予選リーグ表》

令和5年5月19日～21日

53 コート

A01		牛之濱 裕也	今村 紀昭	岩崎 行良		得点	順位
牛之濱 裕也 (奄テラス(鹿児島))		2-0	2-0	-	4	1	
今村 紀昭 (高岡ラージ(宮崎))	0-2		0-2	-	2	3	
岩崎 行良 (豊和卓球(大分))	0-2	2-0		-	3	2	

53 コート

A13		田野 義和	樺間 敏明	溝上 雄一郎		得点	順位
田野 義和 (はっぴいすまいる(福岡))		2-0	2-1	-	4	1	
樺間 敏明 (リサーチユ(宮崎))	0-2		1-2	-	2	3	
溝上 雄一郎 (白猫卓球瓶(佐賀))	1-2	2-1		-	3	2	

54 コート

A02		佐藤 晃治	高橋 秀作	木下 勝文		得点	順位
佐藤 晃治 (長嶺SC(熊本))		0-2	2-1	-	3	2	
高橋 秀作 (ユーアイクラブ(福岡))	2-0		2-0	-	4	1	
木下 勝文 (白猫卓球瓶(佐賀))	1-2	0-2		-	2	3	

54 コート

A14		土谷 正宏	板木 和幸	荒久田 憲治		得点	順位
土谷 正宏 (RALLY-O・N(大分))		2-0	2-0	-	4	1	
板木 和幸 (京セラ鹿児島(鹿児島))	0-2		2-0	-	3	2	
荒久田 憲治 (COSMOS(福岡))	0-2	0-2		-	2	3	

55 コート

A03		久保田 吉彦	峰松 弘和	栗原 強		得点	順位
久保田 吉彦 (TEAM-K(大分))		0-2	0-2	-	2	3	
峰松 弘和 (与那原TT(沖縄))	2-0		2-1	-	4	1	
栗原 強 (TTSヒライ(福岡))	2-0	1-2		-	3	2	

55 コート

A15		森 隆一郎	古谷 孝識	江島 高志		得点	順位
森 隆一郎 (にこにこパワーズ(佐賀))		2-0	0-2	-	3	1	
古谷 孝識 (安藤塾(宮崎))	0-2		2-0	-	3	2	
江島 高志 (直卓クラブ(福岡))	2-0	0-2		-	3	3	

56 コート

A04		荒巻 誠	中村 城児	久保 憲一		得点	順位
荒巻 誠 (小郡クラブ(福岡))		2-0	2-0	-	4	1	
中村 城児 (TEAM MIYASHITA(宮崎))	0-2		0-2	-	2	3	
久保 憲一 (モクレン(熊本))	0-2	2-0		-	3	2	

56 コート

A16		平山 圭	梶 貴司	東 久寿		得点	順位
平山 圭 (SEIZANクラブ(熊本))		2-0	2-1	-	4	1	
梶 貴司 (フェニックス(長崎))	0-2		2-0	-	3	2	
東 久寿 (小郡クラブ(福岡))	1-2	0-2		-	2	3	

57 コート

A05		辰巳 宗隆	成富 勝	松下 聡		得点	順位
辰巳 宗隆 (PINMEN(宮崎))		2-0	2-0	-	4	1	
成富 勝 (早岐卓愛(長崎))	0-2		0-2	-	2	3	
松下 聡 (ブルーウェーブ(福岡))	0-2	2-0		-	3	2	

57 コート

A17		山崎 政之	上野 泰	福崎 孝之		得点	順位
山崎 政之 (山口クラブ(福岡))		2-0	2-1	-	4	1	
上野 泰 (三日月卓球クラブ(佐賀))	0-2		2-0	-	3	2	
福崎 孝之 (阿久根卓球(鹿児島))	1-2	0-2		-	2	3	

58 コート

A06		楠本 宗孝	高坂 健	東 正人		得点	順位
楠本 宗孝 (琉球レオフォルテ(沖縄))		2-1	1-2	-	3	2	
高坂 健 (RALLY-O・N(大分))	1-2		0-2	-	2	3	
東 正人 (有明TC(福岡))	2-1	2-0		-	4	1	

58 コート

A18		小林 保典	迎 慎吾	重 啓介		得点	順位
小林 保典 (おきなわサービサー(沖縄))		1-2	1-2	-	2	3	
迎 慎吾 (長嶺SC(熊本))	2-1		1-2	-	3	2	
重 啓介 (TTSヒライ(福岡))	2-1	2-1		-	4	1	

53 コート

A07		渡邊 孝浩	和木 隆一	磯 清誠		得点	順位
渡邊 孝浩 (リサーチユ(宮崎))		0-2	1-2	-	2	3	
和木 隆一 (RALLY-O・N(大分))	2-0		2-1	-	4	1	
磯 清誠 (対馬市卓球連盟(長崎))	2-1	1-2		-	3	2	

53 コート

A19		宇津宮 和孝	梶谷 吉彦	坂本 亮		得点	順位
宇津宮 和孝 (フォレストTTC(佐賀))		2-1	2-0	-	4	1	
梶谷 吉彦 (益城町卓球協会(熊本))	1-2		2-1	-	3	2	
坂本 亮 (二日市卓球クラブ(福岡))	0-2	1-2		-	2	3	

54 コート

A08		奥田 新吾	田原 靖也	徳原 伸治		得点	順位
奥田 新吾 (直卓クラブ(福岡))		2-0	2-0	-	4	1	
田原 靖也 (神埼クラブ(佐賀))	0-2		2-0	-	3	2	
徳原 伸治 (益城町卓球協会(熊本))	0-2	0-2		-	2	3	

54 コート

A20		井上 学	高田 剛志	池田 伸二		得点	順位
井上 学 (安永卓球クラブ(福岡))		0-2	0-2	-	2	3	
高田 剛志 (ユーアイクラブ(福岡))	2-0		2-0	-	4	1	
池田 伸二 (迷球会(大分))	2-0	0-2		-	3	2	

55 コート

A09		山本 哲史	花木 伸行	石丸 春良		得点	順位
山本 哲史 (ひかりくらぶ(長崎))		0-2	2-1	-	3	2	
花木 伸行 (日置茶恋知(鹿児島))	2-0		2-1	-	4	1	
石丸 春良 (小郡クラブ(福岡))	1-2	1-2		-	2	3	

55 コート

A21		大和 大輔	坂口 政樹	力丸 淳		得点	順位
大和 大輔 (YMT(大分))		2-0	0-0	-	4	1	
坂口 政樹 (鎮西浄庵(佐賀))	0-2		0-0	-	3	2	
力丸 淳 (博多いいとも会(福岡))	0-0	0-0		0-0	0	3	

56 コート

A10		津田 知久	佐久田 朝啓	森山 泰裕		得点	順位
津田 知久 (HOKUSHIN/(鹿児島))		2-0	2-0	-	4	1	
佐久田 朝啓 (佐久田産業(沖縄))	0-2		0-2	-	2	3	
森山 泰裕 (糸島卓球クラブ(福岡))	0-2	2-0		-	3	2	

56 コート

A22		宮下 慎太郎	安部 統広	神田 誠二		得点	順位
宮下 慎太郎 (TEAM MIYASHITA(宮崎))		2-0	2-0	-	4	1	
安部 統広 (RIZE(熊本))	0-2		2-0	-	3	2	
神田 誠二 (大野城卓球同好会(福岡))	0-2	0-2		-	2	3	

第24回全九州卓球選手県大会 ラージボールの部
男子シングルス60歳から64歳 《予選リーグ表》

令和5年5月19日～21日

59 コート

B01	戸高 嘉文	米倉 直敏	竹田 浩之	無津呂 利光	得点	順位
戸高 嘉文 (かぼすくらぶ(大分))	-	2 - 0	2 - 0	2 - 0	6	1
米倉 直敏 (春日クラブ(福岡))	0 - 2	-	2 - 0	2 - 0	5	2
竹田 浩之 (水前寺卓DOクラブ(熊本))	0 - 2	0 - 2	-	2 - 0	4	3
無津呂 利光 (チーム STC(佐賀))	0 - 2	0 - 2	0 - 2	-	3	4

62 コート

B07	宮里 浩高	白石 千春	池田 安次	得点	順位	
宮里 浩高 (厚生会TC(鹿児島))	-	2 - 0	2 - 0	-	4	1
白石 千春 (SEIZANクラブ(熊本))	0 - 2	-	2 - 1	-	3	2
池田 安次 (大野城ラージ(福岡))	0 - 2	1 - 2	-	-	2	3
()	-	-	-	-	0	4

60 コート

B02	平井 荘一	上地 清良	森山 和則	得点	順位	
平井 荘一 (TTSヒライ(福岡))	-	2 - 0	2 - 0	-	4	1
上地 清良 (おきなわサービサー(沖縄))	0 - 2	-	2 - 0	-	3	2
森山 和則 (三日月卓球クラブ(佐賀))	0 - 2	0 - 2	-	-	2	3
()	-	-	-	-	0	4

59 コート

B08	上野 隆明	大木 和彦	荒牧 靖彦	得点	順位	
上野 隆明 (水俣市卓球協会(熊本))	-	1 - 2	2 - 0	-	3	2
大木 和彦 (RALLY-O・N(大分))	2 - 1	-	2 - 0	-	4	1
荒牧 靖彦 (筑豊クラブ(福岡))	0 - 2	0 - 2	-	-	2	3
()	-	-	-	-	0	4

61 コート

B03	塚田 孝一	大仁田 清	海老原 光守	得点	順位	
塚田 孝一 (安藤塾(宮崎))	-	2 - 0	0 - 2	-	3	2
大仁田 清 (にこにこパワーズ(佐賀))	0 - 2	-	0 - 2	-	2	3
海老原 光守 (戸畑コムスポ(福岡))	2 - 0	2 - 0	-	-	4	1
()	-	-	-	-	0	4

60 コート

B09	横井 陸雄	中井 哲弥	山下 哲也	得点	順位	
横井 陸雄 (小郡クラブ(福岡))	-	2 - 0	2 - 0	-	4	1
中井 哲弥 (久保泉クラブ(佐賀))	0 - 2	-	0 - 2	-	2	3
山下 哲也 (くまがわ(熊本))	0 - 2	2 - 0	-	-	3	2
()	-	-	-	-	0	4

62 コート

B04	早木 昌章	早崎 伸輔	坂本 善行	得点	順位	
早木 昌章 (玉名市卓球協会(熊本))	-	2 - 0	2 - 1	-	4	1
早崎 伸輔 (ESTグループ(長崎))	0 - 2	-	2 - 1	-	3	2
坂本 善行 (福岡卓球クラブ(福岡))	1 - 2	1 - 2	-	-	2	3
()	-	-	-	-	0	4

61 コート

B10	兼武 初吉	蝶 和敏	金重 雅彦	得点	順位	
兼武 初吉 (鎮西浄庵(佐賀))	-	0 - 2	0 - 2	-	2	3
蝶 和敏 (古賀卓球(福岡))	2 - 0	-	0 - 2	-	3	2
金重 雅彦 (サタデーズ大野城(福岡))	2 - 0	2 - 0	-	-	4	1
()	-	-	-	-	0	4

60 コート

B05	石井 明	西平 昭蔵	榑原 信一	得点	順位	
石井 明 (ピン球クラブ(佐賀))	-	2 - 1	2 - 0	-	4	1
西平 昭蔵 (安藤塾(宮崎))	1 - 2	-	0 - 2	-	2	3
榑原 信一 (筑豊クラブ(福岡))	0 - 2	2 - 0	-	-	3	2
()	-	-	-	-	0	4

62 コート

B11	宮崎 昇	清田 日出男	岩崎 慎一	得点	順位	
宮崎 昇 (MAC(大分))	-	2 - 0	2 - 0	-	4	1
清田 日出男 (玉名郡卓球協会(熊本))	0 - 2	-	2 - 0	-	3	2
岩崎 慎一 (TRY-U(福岡))	0 - 2	0 - 2	-	-	2	3
()	-	-	-	-	0	4

61 コート

B06	山口 正孝	安部 敏弘	田中 道得	得点	順位	
山口 正孝 (山口クラブ(福岡))	-	2 - 0	2 - 0	-	4	1
安部 敏弘 (無限塾(大分))	0 - 2	-	2 - 0	-	3	2
田中 道得 (人吉ラージ(熊本))	0 - 2	0 - 2	-	-	2	3
()	-	-	-	-	0	4

59 コート

B12	荒木 雅彦	中田 仁之	倉持 薫	得点	順位	
荒木 雅彦 (T・Cross(福岡))	-	2 - 0	2 - 0	-	4	1
中田 仁之 (モクレン(熊本))	0 - 2	-	1 - 2	-	2	3
倉持 薫 (久保泉クラブ(佐賀))	0 - 2	2 - 1	-	-	3	2
()	-	-	-	-	0	4

第24回全九州卓球選手県大会 ラージボールの部
男子シングルス65歳から69歳 《予選リーグ表》

令和5年5月19日～21日

16 コート

C01	吉田 勝之	松永 英伸	山田 利幸	壽 久文	得点	順位
吉田 勝之 (秋山卓球(福岡))	-	2 - 0	0 - 0	2 - 0	6	1
松永 英伸 (雲仙クラブ(長崎))	0 - 2	-	0 - 0	2 - 1	5	2
山田 利幸 (愛好会(佐賀))	0 - 0	0 - 0	-	0 - 0	0	4
壽 久文 (豊肥クラブ(大分))	0 - 2	1 - 2	0 - 0	-	4	3

22 コート

C13	上松 省三	工藤 羊一郎	盛 正明	得点	順位	
上松 省三 (秋山卓球(福岡))	-	2 - 0	2 - 0	-	4	1
工藤 羊一郎 (MAC(大分))	0 - 2	-	2 - 1	-	3	2
盛 正明 (出水クラブ(鹿児島))	0 - 2	1 - 2	-	-	2	3
	-	-	-	-	0	4

17 コート

C02	小宮 守	池田 誠	武田 倫明	得点	順位	
小宮 守 (玉名郡卓球協会(熊本))	-	2 - 0	1 - 2	-	3 3/2	1
池田 誠 (安藤塾(宮崎))	0 - 2	-	2 - 1	-	3 2/3	3
武田 倫明 (遊心LBC(福岡))	2 - 1	1 - 2	-	-	3 3/3	2

16 コート

C14	吉田 俊彦	吉井 博	藤田 雅文	得点	順位	
吉田 俊彦 (早岐卓愛(長崎))	-	1 - 2	2 - 0	-	3	2
吉井 博 (鎮西浄庵(佐賀))	2 - 1	-	2 - 0	-	4	1
藤田 雅文 (香椎球遊会(福岡))	0 - 2	0 - 2	-	-	2	3

18 コート

C03	田畑 淳一	今村 実	小森 孝之	得点	順位	
田畑 淳一 (RALLY-O・N(大分))	-	2 - 0	2 - 0	-	4	1
今村 実 (博多いいとも会(福岡))	0 - 2	-	2 - 0	-	3	2
小森 孝之 (卓狂会(長崎))	0 - 2	0 - 2	-	-	2	3

17 コート

C15	久我 弘春	山下 敬一	仲光 道男	得点	順位	
久我 弘春 (豊肥クラブ(大分))	-	0 - 2	1 - 2	-	2	3
山下 敬一 (熊本EAST(熊本))	2 - 0	-	2 - 0	-	4	1
仲光 道男 (teamT3(福岡))	2 - 1	0 - 2	-	-	3	2

19 コート

C04	副島 和人	伊藤 直哉	中村 重和	得点	順位	
副島 和人 (にこにこパワーズ(佐賀))	-	2 - 0	2 - 0	-	4	1
伊藤 直哉 (春日クラブ(福岡))	0 - 2	-	2 - 1	-	3	2
中村 重和 (大津アザレア(熊本))	0 - 2	1 - 2	-	-	2	3

18 コート

C16	関屋 正	平野 健吾	川内丸 浩之	得点	順位	
関屋 正 (TFクラブ(鹿児島))	-	2 - 1	2 - 0	-	4	1
平野 健吾 (安藤塾(宮崎))	1 - 2	-	2 - 0	-	3	2
川内丸 浩之 (紫ヶ丘クラブ(福岡))	0 - 2	0 - 2	-	-	2	3

20 コート

C05	嘉数 陽二	御手洗 信幸	國武 俊三郎	得点	順位	
嘉数 陽二 (名護宇茂佐(沖縄))	-	0 - 2	1 - 2	-	2	3
御手洗 信幸 (MAC(大分))	2 - 0	-	0 - 2	-	3	2
國武 俊三郎 (熊さんクラブ(福岡))	2 - 1	2 - 0	-	-	4	1

19 コート

C17	石松 利視	柴田 芳孝	野村 一郎	得点	順位	
石松 利視 (太宰府卓球同好会(福岡))	-	2 - 0	2 - 0	-	4	1
柴田 芳孝 (雲仙クラブ(長崎))	0 - 2	-	2 - 1	-	3	2
野村 一郎 (にこにこパワーズ(佐賀))	0 - 2	1 - 2	-	-	2	3

21 コート

C06	金光 利夫	齋藤 格	小元 忠司	得点	順位	
金光 利夫 (山口クラブ(福岡))	-	2 - 1	2 - 0	-	4	1
齋藤 格 (カスタネット(佐賀))	1 - 2	-	2 - 0	-	3	2
小元 忠司 (ペガサス(鹿児島))	0 - 2	0 - 2	-	-	2	3

20 コート

C18	嶋田 雄一	宮本 洋二	森 哲	得点	順位	
嶋田 雄一 (玉名市卓球協会(熊本))	-	2 - 0	0 - 0	-	4	1
宮本 洋二 (速見クラブ(大分))	0 - 2	-	0 - 0	-	3	2
森 哲 (春日クラブ(福岡))	0 - 0	0 - 0	-	0 - 0	0	3

22 コート

C07	吉村 好孝	金子 修次	松尾 和博	得点	順位	
吉村 好孝 (ESTグループ(長崎))	-	2 - 0	2 - 0	-	4	1
金子 修次 (teamT3(福岡))	0 - 2	-	0 - 2	-	2	3
松尾 和博 (ベイサイド別府(大分))	0 - 2	2 - 0	-	-	3	2

21 コート

C19	青木 哲司	井上 史隆	深松 栄	得点	順位	
青木 哲司 (鳥栖クラブ(佐賀))	-	2 - 0	2 - 0	-	4	1
井上 史隆 (博多いいとも会(福岡))	0 - 2	-	2 - 0	-	3	2
深松 栄 (佐世保ベテラン会(長崎))	0 - 2	0 - 2	-	-	2	3

17 コート

C08	本脇 喜博	若松 茂	盆子原 英夫	得点	順位	
本脇 喜博 (出水クラブ(鹿児島))	-	2 - 0	2 - 0	-	4	1
若松 茂 (南郷クラブ(宮崎))	0 - 2	-	1 - 2	-	2	3
盆子原 英夫 (香椎球遊会(福岡))	0 - 2	2 - 1	-	-	3	2

22 コート

C20	柳井 秀	肥後 洋一	有吉 政二	得点	順位	
柳井 秀 (本匠ホタッピー(大分))	-	0 - 2	0 - 2	-	2	3
肥後 洋一 (ペガサス(鹿児島))	2 - 0	-	2 - 0	-	4	1
有吉 政二 (筑豊クラブ(福岡))	2 - 0	0 - 2	-	-	3	2

18 コート

C09	林 貞夫	上村 末彦	青柳 和樹	得点	順位	
林 貞夫 (鳥栖オレンジ(佐賀))	-	2 - 1	1 - 2	-	3	2
上村 末彦 (八代クラブ(熊本))	1 - 2	-	0 - 2	-	2	3
青柳 和樹 (筑豊クラブ(福岡))	2 - 1	2 - 0	-	-	4	1

16 コート

C21	浦丸 和喜	篠崎 新一	倉田 裕司	得点	順位	
浦丸 和喜 (博多ベテラン会(福岡))	-	0 - 0	2 - 0	-	4	1
篠崎 新一 (安永卓球クラブ(福岡))	0 - 0	-	0 - 0	0 - 0	0	3
倉田 裕司 (水俣市卓球協会(熊本))	0 - 2	0 - 0	-	-	3	2

19 コート

C10	田代 啓二	古賀 一彦	藤原 隆	得点	順位	
田代 啓二 (紫光クラブ(宮崎))	-	1 - 2	2 - 1	-	3	2
古賀 一彦 (三瀬WORLD(福岡))	2 - 1	-	2 - 0	-	4	1
藤原 隆 (はさま卓球(大分))	1 - 2	0 - 2	-	-	2	3

17 コート

C22	熊部 祐二	園田 昇	足立 安隆	得点	順位	
熊部 祐二 (ESTグループ(長崎))	-	1 - 2	1 - 2	-	2	3
園田 昇 (TEAM-K(大分))	2 - 1	-	2 - 1	-	4	1
足立 安隆 (福岡中央ラージ(福岡))	2 - 1	1 - 2	-	-	3	2

第24回全九州卓球選手県大会 ラージボールの部
男子シングルス70歳から74歳 《予選リーグ表》

令和5年5月19日～21日

9 コート

D01	池田 泰	松村 誓八	坂田 満留	天野 浩二	得点	順位
池田 泰 (はさま卓球(大分))	-	2-0	2-0	2-0	6	1
松村 誓八 (和の会(長崎))	0-2	-	1-2	0-2	3	4
坂田 満留 (大津アザレア(熊本))	0-2	2-1	-	0-2	4	3
天野 浩二 (安永卓球クラブ(福岡))	0-2	2-0	2-0	-	5	2

10 コート

D13	牧野 金生	畑瀬 彰	山崎 平太郎	得点	順位	
牧野 金生 (RALLY-O・N(大分))	-	0-2	2-0	-	3	2
畑瀬 彰 (カスタネット(佐賀))	2-0	-	2-0	-	4	1
山崎 平太郎 (大野城卓球同好会(福岡))	0-2	0-2	-	-	2	3
()	-	-	-	-	0	4

10 コート

D02	小石原 幸三	木村 誠二	田中 文義	得点	順位	
小石原 幸三 (ムクロジ(福岡))	-	0-2	2-0	-	3	2
木村 誠二 (スパロウズ卓球クラブ(佐賀))	2-0	-	2-0	-	4	1
田中 文義 (豊肥クラブ(大分))	0-2	0-2	-	-	2	3

11 コート

D14	緒方 輝久	仲間 源栄	筒井 洋一郎	得点	順位	
緒方 輝久 (卓狂会(長崎))	-	2-0	2-0	-	4	1
仲間 源栄 (宮古島ラージ(沖縄))	0-2	-	1-2	-	2	3
筒井 洋一郎 (博多ベテラン会(福岡))	0-2	2-1	-	-	3	2

11 コート

D03	川崎 龍介	黒木 泰成	橋本 秀雄	得点	順位	
川崎 龍介 (林田卓球クラブ(熊本))	-	1-2	2-0	-	3	2
黒木 泰成 (紫光クラブ(宮崎))	2-1	-	2-0	-	4	1
橋本 秀雄 (春日ラージ(福岡))	0-2	0-2	-	-	2	3

12 コート

D15	砥上 隆興	山下 俊一	小野 誠	得点	順位	
砥上 隆興 (有明TC(福岡))	-	2-1	0-0	-	4	1
山下 俊一 (敬愛クラブ(熊本))	1-2	-	0-0	-	3	2
小野 誠 (安永卓球クラブ(福岡))	0-0	0-0	-	0-0	0	3

12 コート

D04	高見 徹	金子 良一	江口 孝行	得点	順位	
高見 徹 (宮古島ラージ(沖縄))	-	0-2	0-2	-	2	3
金子 良一 (TEAM・あい(大分))	2-0	-	2-0	-	4	1
江口 孝行 (大川TTC(福岡))	2-0	0-2	-	-	3	2

13 コート

D16	石塚 健一	三原 信行	遠山 満	得点	順位	
石塚 健一 (日置茶恋知(鹿児島))	-	0-2	2-0	-	3	1
三原 信行 (本匠ホタッピー(大分))	2-0	-	0-2	-	3	2
遠山 満 (久留米卓球愛好会(福岡))	0-2	2-0	-	-	3	3

13 コート

D05	岩下 勝己	遠藤 寛	木下 徹	得点	順位	
岩下 勝己 (玉名市卓球協会(熊本))	-	2-0	2-0	-	4	1
遠藤 寛 (鳥栖クラブ(佐賀))	0-2	-	2-0	-	3	2
木下 徹 (香椎球遊会(福岡))	0-2	0-2	-	-	2	3

14 コート

D17	近藤 清二	副島 幸男	樋口 幸士	得点	順位	
近藤 清二 (福岡中央ラージ(福岡))	-	2-0	2-0	-	4	1
副島 幸男 (佐世保ベテラン会(長崎))	0-2	-	2-0	-	3	2
樋口 幸士 (西部ラージ(大分))	0-2	0-2	-	-	2	3

14 コート

D06	関納 尚志	左少 富士夫	井上 富士夫	得点	順位	
関納 尚志 (あすなる(長崎))	-	2-0	2-0	-	4	1
左少 富士夫 (臼杵市卓球連盟(大分))	0-2	-	0-2	-	2	3
井上 富士夫 (直卓クラブ(福岡))	0-2	2-0	-	-	3	2
()	-	-	-	-	0	4

15 コート

D18	中嶋 康博	船津 孝實	石橋 誠二	得点	順位	
中嶋 康博 (T-wave熊本(熊本))	-	2-1	2-0	-	4	1
船津 孝實 (フレッシュ川崎(大分))	1-2	-	0-2	-	2	3
石橋 誠二 (久留米NC(福岡))	0-2	2-0	-	-	3	2
()	-	-	-	-	0	4

10 コート

D07	古賀 澄男	藤 忠明	有田 康雄	得点	順位	
古賀 澄男 (にこにこパワーズ(佐賀))	-	0-2	2-0	-	3	2
藤 忠明 (久留米卓球愛好会(福岡))	2-0	-	2-1	-	4	1
有田 康雄 (サタデーズ大野城(福岡))	0-2	1-2	-	-	2	3

9 コート

D19	小野 一雄	福田 啓二	柳川 均	得点	順位	
小野 一雄 (MAC(大分))	-	2-1	2-0	-	4	1
福田 啓二 (水俣市卓球協会(熊本))	1-2	-	1-2	-	2	3
柳川 均 (ムクロジ(福岡))	0-2	2-1	-	-	3	2

11 コート

D08	井手 雅輝	古賀 正泰	楠森 正美	得点	順位	
井手 雅輝 (T・Cross(福岡))	-	0-2	2-0	-	3	3
古賀 正泰 (諫早卓友クラブ(長崎))	2-0	-	0-2	-	3	2
楠森 正美 (福岡中央ラージ(福岡))	0-2	2-0	-	-	3	1

10 コート

D20	福山 勝保	葛迫 隆博	平 清秀	得点	順位	
福山 勝保 (長崎すぐる会(長崎))	-	0-2	2-0	-	3	2
葛迫 隆博 (TFクラブ(鹿児島))	2-0	-	0-2	-	3	3
平 清秀 (直卓クラブ(福岡))	0-2	2-0	-	-	3	1

12 コート

D09	加藤 守夫	坂上 哲男	荒巻 憲一	得点	順位	
加藤 守夫 (川添クラブ(大分))	-	2-0	2-0	-	4	1
坂上 哲男 (水俣市卓球協会(熊本))	0-2	-	2-0	-	3	2
荒巻 憲一 (teamT3(福岡))	0-2	0-2	-	-	2	3

11 コート

D21	石橋 順一	木宮 健次	塚本 祐介	得点	順位	
石橋 順一 (T・Cross(福岡))	-	2-0	2-0	-	4	1
木宮 健次 (佐伯卓海クラブ(大分))	0-2	-	1-2	-	2	3
塚本 祐介 (久留米卓球愛好会(福岡))	0-2	2-1	-	-	3	2

13 コート

D10	古川 正章	高司 巧	神 敏文	得点	順位	
古川 正章 (小郡クラブ(福岡))	-	2-1	2-0	-	4	1
高司 巧 (RALLY-O・N(大分))	1-2	-	0-2	-	2	3
神 敏文 (北九州always(福岡))	0-2	2-0	-	-	3	2

12 コート

D22	松隈 保文	下地 玄栄	國崎 壯平	得点	順位	
松隈 保文 (鳥栖めじろクラブ(佐賀))	-	2-0	2-1	-	4	1
下地 玄栄 (杜の友(沖縄))	0-2	-	2-1	-	3	2
國崎 壯平 (しらぬひラージ(福岡))	1-2	1-2	-	-	2	3

第24回全九州卓球選手県大会 ラージボールの部
男子シングルス75歳から79歳 《予選リーグ表》

令和5年5月19日～21日

5 コート

E01	寺上 忍	有川 仁	下川 正人	中川 澄夫	得点	順位
寺上 忍 (T・Cross(福岡))	-	2 - 0	2 - 0	2 - 0	6	1
有川 仁 (大塚台卓友会(宮崎))	0 - 2	-	1 - 2	1 - 2	3	4
下川 正人 (長崎すぐる会(長崎))	0 - 2	2 - 1	-	2 - 1	5	2
中川 澄夫 (博多いいとも会(福岡))	0 - 2	2 - 1	1 - 2	-	4	3
()	-	-	-	-	0	4

5 コート

E08	吉原 有三	小田 賢昭	船越 育夫	得点	順位	
吉原 有三 (博多いいとも会(福岡))	-	0 - 0	2 - 0	-	4	1
小田 賢昭 (玉名市卓球協会(熊本))	0 - 0	-	0 - 0	0 - 0	0	3
船越 育夫 (44CLUB(福岡))	0 - 2	0 - 0	-	-	3	2
()	-	0 - 0	-	-	0	3

6 コート

E02	関 敬二	寺崎 正俊	中村 悦男	得点	順位	
関 敬二 (TEAM-K(大分))	-	2 - 0	0 - 2	-	3	2
寺崎 正俊 (福岡中央ラージ(福岡))	0 - 2	-	1 - 2	-	2	3
中村 悦男 (佐賀卓研クラブ(佐賀))	2 - 0	2 - 1	-	-	4	1
()	-	-	-	-	0	4

6 コート

E09	小野 貞夫	古賀 富久美	山田 節美	得点	順位	
小野 貞夫 (県南ラージ(大分))	-	2 - 0	0 - 0	-	4	1
古賀 富久美 (三日月卓球クラブ(佐賀))	0 - 2	-	0 - 0	-	3	2
山田 節美 (博多いいとも会(福岡))	0 - 0	0 - 0	-	0 - 0	0	3
()	-	-	0 - 0	-	0	3

7 コート

E03	三久保 一我	佐々木 貞行	船曳 静行	得点	順位	
三久保 一我 (鳥栖めじろクラブ(佐賀))	-	0 - 2	2 - 1	-	3	2
佐々木 貞行 (八代ラージ(熊本))	2 - 0	-	2 - 0	-	4	1
船曳 静行 (博多いいとも会(福岡))	1 - 2	0 - 2	-	-	2	3
()	-	-	-	-	0	4

7 コート

E10	篠山 武敏	白水 敬次郎	二村 英則	得点	順位	
篠山 武敏 (ろっこうクラブ(鹿児島))	-	2 - 0	2 - 1	-	4	1
白水 敬次郎 (T・Cross(福岡))	0 - 2	-	2 - 0	-	3	2
二村 英則 (太平洋セメント(大分))	1 - 2	0 - 2	-	-	2	3
()	-	-	-	-	0	4

8 コート

E04	立山 清敏	羽佐古 勉	大久保 秋雄	得点	順位	
立山 清敏 (山鹿市卓球協会(熊本))	-	2 - 0	2 - 0	-	4	1
羽佐古 勉 (たちばなクラブ(長崎))	0 - 2	-	0 - 2	-	2	3
大久保 秋雄 (大野城ラージ(福岡))	0 - 2	2 - 0	-	-	3	2
()	-	-	-	-	0	4

8 コート

E11	座喜味 俊明	浜田 幾夫	池田 弘嗣	得点	順位	
座喜味 俊明 (卓水会(沖縄))	-	2 - 0	2 - 0	-	4	1
浜田 幾夫 (大野城ラージ(福岡))	0 - 2	-	2 - 1	-	3	2
池田 弘嗣 (佐世保ベテラン会(長崎))	0 - 2	1 - 2	-	-	2	3
()	-	-	-	-	0	4

6 コート

E05	寺町 國義	畑中 一夫	北島 勝義	得点	順位	
寺町 國義 (ピン球クラブ(佐賀))	-	0 - 0	1 - 2	-	3	2
畑中 一夫 (サタデーズ大野城(福岡))	0 - 0	-	0 - 0	0 - 0	0	3
北島 勝義 (筑紫野同好会(福岡))	2 - 1	0 - 0	-	-	4	1
()	-	0 - 0	-	-	0	3

5 コート

E12	猪口 和男	山口 敏弘	池末 輝美	得点	順位	
猪口 和男 (サタデーズ大野城(福岡))	-	0 - 2	2 - 0	-	3	2
山口 敏弘 (長崎すぐる会(長崎))	2 - 0	-	2 - 1	-	4	1
池末 輝美 (久留米月曜会(福岡))	0 - 2	1 - 2	-	-	2	3
()	-	-	-	-	0	4

7 コート

E06	浜野 俊樹	上入佐 博道	占部 文章	得点	順位	
浜野 俊樹 (長崎すぐる会(長崎))	-	1 - 2	0 - 0	-	3	2
上入佐 博道 (ろっこうクラブ(鹿児島))	2 - 1	-	0 - 0	-	4	1
占部 文章 (博多いいとも会(福岡))	0 - 0	0 - 0	-	0 - 0	0	3
()	-	-	0 - 0	-	0	3

6 コート

E13	小笠原 亨	武田 信仁	田邊 廣志	得点	順位	
小笠原 亨 (八代ラージ(熊本))	-	0 - 0	2 - 0	-	4	1
武田 信仁 (小林卓愛(宮崎))	0 - 0	-	0 - 0	0 - 0	0	3
田邊 廣志 (博多いいとも会(福岡))	0 - 2	0 - 0	-	-	3	2
()	-	0 - 0	-	-	0	3

8 コート

E07	原田 正	後藤 利明	太田 誠治	得点	順位	
原田 正 (博多ベテラン会(福岡))	-	2 - 0	2 - 0	-	4	1
後藤 利明 (県南ラージ(大分))	0 - 2	-	2 - 0	-	3	2
太田 誠治 (遊心LBC(福岡))	0 - 2	0 - 2	-	-	2	3
()	-	-	-	-	0	4

7 コート

E14	野下 定雄	小山田 威	平田 一生	得点	順位	
野下 定雄 (基山かよう会(佐賀))	-	1 - 2	2 - 0	-	3 3/2	1
小山田 威 (TEAM・あい(大分))	2 - 1	-	0 - 2	-	3 2/3	3
平田 一生 (筑紫野同好会(福岡))	0 - 2	2 - 0	-	-	3 2/2	2
()	-	-	-	-	0	4

8 コート

E15	太田 慈夫	松本 和也	星野 七郎	得点	順位	
太田 慈夫 (南島原市卓球協会(長崎))	-	2 - 0	2 - 0	-	4	1
松本 和也 (香椎球遊会(福岡))	0 - 2	-	2 - 0	-	3	2
星野 七郎 (福岡中央ラージ(福岡))	0 - 2	0 - 2	-	-	2	3
()	-	-	-	-	0	4

第24回全九州卓球選手県大会 ラージボールの部
男子シングルス80歳以上《予選リーグ表》

令和5年5月19日～21日

1 コート

F01	釘本 一典	柴 慎一	田中 一則	田中 克彦	得点	順位
(大野城ラージ(福岡))		2 - 0	2 - 0	2 - 0	6	1
(八代ラージ(熊本))	0 - 2		2 - 0	0 - 2	4	3
(ニコクラブ(長崎))	0 - 2	0 - 2		1 - 2	3	4
(豊肥クラブ(大分))	0 - 2	2 - 0	2 - 1		5	2

1 コート

F08	大坪 英夫	宮崎 昌弘	佐藤 淳一	得点	順位	
(久留米月曜会(福岡))		0 - 0	1 - 2	-	3	2
(南島原クラブ(長崎))	0 - 0		0 - 0	0 - 0	0	3
(無限塾(大分))	2 - 1	0 - 0		-	4	1
()	-	0 - 0	-		0	3

2 コート

F02	木村 隆實	江藤 裕敏	中山 賢一郎	得点	順位	
(玉東T.C(熊本))		2 - 0	2 - 0	-	4	1
(RALLY-O・N(大分))	0 - 2		2 - 0	-	3	2
(春日ラージ(福岡))	0 - 2	0 - 2		-	2	3
()	-	-	-		0	4

2 コート

F09	野中 直人	川崎 勝	中野 天祐	得点	順位	
(野中卓球クラブ(佐賀))		2 - 0	2 - 0	-	4	1
(熊本LAC(熊本))	0 - 2		2 - 0	-	3	2
(ラブ・オール(福岡))	0 - 2	0 - 2		-	2	3
()	-	-	-		0	4

3 コート

F03	本多 公昭	川口 正明	辻 糸四郎	得点	順位	
(南島原クラブ(長崎))		1 - 2	0 - 2	-	2	3
(久留米卓球愛好会(福岡))	2 - 1		2 - 0	-	4	1
(佐世保ベテラン会(長崎))	2 - 0	0 - 2		-	3	2
()	-	-	-		0	4

3 コート

F10	姫野 三男	宮城 義雄	西 敏太郎	得点	順位	
(大在クラブ(大分))		2 - 0	2 - 0	-	4	1
(さわやかTC(沖縄))	0 - 2		2 - 0	-	3	2
(安永卓球クラブ(福岡))	0 - 2	0 - 2		-	2	3
()	-	-	-		0	4

4 コート

F04	工藤 賢明	坂本 公貴	小野 均	得点	順位	
(八幡ラージ(福岡))		2 - 0	2 - 0	-	4	1
(モクレン(熊本))	0 - 2		1 - 2	-	2	3
(串木野卓秀(鹿児島))	0 - 2	2 - 1		-	3	2
()	-	-	-		0	4

4 コート

F11	田中 敏	竹田 英次	村井 英弥	得点	順位	
(築上町TC(福岡))		2 - 0	2 - 0	-	4	1
(八代ラージ(熊本))	0 - 2		0 - 2	-	2	3
(ファインクラブ(鹿児島))	0 - 2	2 - 0		-	3	2
()	-	-	-		0	4

2 コート

F05	土居 輝昭	河村 眞吾	三角 茂治	得点	順位	
(TEAM・あい(大分))		2 - 0	2 - 0	-	4	1
(戸畑コムスポ(福岡))	0 - 2		2 - 0	-	3	2
(三日月卓球クラブ(佐賀))	0 - 2	0 - 2		-	2	3
()	-	-	-		0	4

1 コート

F12	山内 康夫	河津 鉄郎	吉田 公徳	得点	順位	
(ファインクラブ(鹿児島))		2 - 0	2 - 0	-	4	1
(TEAM・あい(大分))	0 - 2		2 - 0	-	3	2
(博多いいとも会(福岡))	0 - 2	0 - 2		-	2	3
()	-	-	-		0	4

3 コート

F06	久原 真也	明石 八朗	宇野 昭信	得点	順位	
(佐世保ベテラン会(長崎))		2 - 0	2 - 0	-	4	1
(敬愛クラブ(熊本))	0 - 2		2 - 0	-	3	2
(北九州市市役所(福岡))	0 - 2	0 - 2		-	2	3
()	-	-	-		0	4

2 コート

F13	池内 祥治	坂本 昭	中島 義彦	得点	順位	
(SEIZANクラブ(熊本))		0 - 0	0 - 0	0 - 0	0	3
(44CLUB(福岡))	0 - 0		2 - 0	-	4	1
(佐世保ベテラン会(長崎))	0 - 0	0 - 2		-	3	2
()	0 - 0	-	-		0	3

4 コート

F07	石原 清次	高瀬 武雄	松本 嘉人	得点	順位	
(ひびきクラブ(福岡))		0 - 0	2 - 0	-	4	1
(日南ひらの(宮崎))	0 - 0		0 - 0	0 - 0	0	3
(はさま卓球(大分))	0 - 2	0 - 0		-	3	2
()	-	0 - 0	-		0	3

男子シングルス(40歳から59歳)1/2 決勝トーナメント表

予選 ブロック コート 5月20日 9:00 53コート				予選 5月20日 10:00 53コート ブロック コート									
A01-1	53	牛之瀨 裕也 奄テラス(鹿)	今村 紀昭 高岡ラーズ(宮)	岩崎 行良 豊和卓球(大)			A07-1	53	渡邊 孝浩 リサーチ(宮)	和木 隆一 RALLY-O-N(大)	磯 清誠 対馬市卓球連盟(長)		
5月20日 12:00 56コート				2-1	2	0	5月20日 11:00 56コート				2-5	2	0
A22-2	56	宮下 慎太郎 TEAM MIYASHITA(宮)	安部 統広 RIZE(熊)	神田 誠二 大野城卓球同好会(福)			A16-2	56	平山 圭 SEIZANクラブ(熊)	梶 貴司 フェニックス(長)	東 久寿 小郡クラブ(福)		
5月20日 12:00 57コート				1-1	2	0	5月20日 11:00 57コート				1-5	2	0
A23-2	57	後藤 健作 ゴザOB(沖)	船橋 毅 RALLY-O-N(大)	中西 正一 NFC(福)			A17-2	57	山崎 政之 山口クラブ(福)	上野 泰 三日月卓球クラブ(佐)	福崎 孝之 阿久根卓球(鹿)		
5月20日 9:00 54コート				3-1	0	2	5月20日 10:00 54コート				3-3	2	0
A02-1	54	佐藤 晃治 長嶺SC(熊)	高橋 秀作 ユアイクラブ(福)	木下 勝文 白猫卓球瓶(佐)			A08-1	54	奥田 新吾 直卓クラブ(福)	田原 靖也 神埼クラブ(佐)	徳原 伸治 益城町卓球協会(熊)		
5月20日 12:00 58コート				1-2	2	0	5月20日 11:00 58コート				1-6	2	0
A24-2	58	斎田 和久 SEIZANクラブ(熊)	内藤 正路 TRY-U(福)	小畑 裕明 三日月卓球クラブ(佐)			A18-2	58	小林 保典 おきなわサービサー(沖)	迎 慎吾 長嶺SC(熊)	重 啓介 TTSヒライ(福)		
5月20日 9:00 55コート				2-2	2	0	5月20日 10:00 55コート				2-6	2	0
A03-1	55	久保田 吉彦 TEAM-K(大)	峰松 弘和 与那原TT(沖)	栗原 強 TTSヒライ(福)			A09-1	55	山本 哲史 ひかりくらぶ(長)	花木 伸行 日置茶恋知(鹿)	石丸 春良 小郡クラブ(福)		
5月20日 9:00 56コート				4-1	2	2	5月20日 10:00 56コート				4-2	2	0
A04-1	56	荒巻 誠 小郡クラブ(福)	中村 城児 TEAM MIYASHITA(宮)	久保 憲一 モクレン(熊)		5-1	A10-1	56	津田 知久 HOKUSHIN/(鹿)	佐久田 朝啓 佐久田産業(沖)	森山 泰裕 糸島卓球クラブ(福)		
5月20日 12:00 53コート				2-3	2	1	5月20日 11:00 53コート				2-7	1	2
A19-2	53	宇津宮 和孝 フォレストTTC(佐)	梶谷 吉彦 益城町卓球協会(熊)	坂本 亮 二日市卓球クラブ(福)			A13-2	53	田野 義和 はっぴいすまいる(福)	櫛間 敏明 リサーチ(宮)	溝上 雄一郎 白猫卓球瓶(佐)		
5月20日 9:00 57コート				1-3	1	2	5月20日 10:00 57コート				1-7	1	2
A05-1	57	辰巳 宗隆 PINMEN(宮)	成富 勝 早岐卓愛(長)	松下 聡 ブルーウェブ(福)			A11-1	57	上瀧 誠治 白猫卓球瓶(佐)	佐潟 芳信 スポボピッチ(鹿)	酒井 裕幸 太宰府卓球同好会(福)		
5月20日 12:00 54コート				3-2	2	1	5月20日 11:00 54コート				3-4	1	2
A20-2	54	井上 学 安永卓球クラブ(福)	高田 剛志 ユアイクラブ(福)	池田 伸二 迷球会(大)			A14-2	54	土谷 正宏 RALLY-O-N(大)	板木 和幸 京セラ鹿児島(鹿)	荒久田 憲治 COSMOS(福)		
5月20日 12:00 55コート				1-4	2	0	5月20日 11:00 55コート				1-8	2	1
A21-2	55	大和 大輔 YMT(大)	坂口 政樹 鎮西浄庵(佐)	力丸 淳 博多いいとも会(福)			A15-2	55	森 隆一郎 にこにこパワーズ(佐)	古谷 孝識 安藤塾(宮)	江島 高志 直卓クラブ(福)		
5月20日 9:00 58コート				2-4	1	2	5月20日 10:00 58コート				2-8	1	2
A06-1	58	楠本 宗孝 琉球レオフォルテ(沖)	高坂 健 RALLY-O-N(大)	東 正人 有明TC(福)			A12-1	58	河井 淳一 山口クラブ(福)	荒木 礼嗣 たちばなクラブ(長)	中野 航 長嶺SC(熊)		

高橋 秀作 ユアイクラブ(福)	決勝	宮下 慎太郎 TEAM MIYASHITA(宮)
--------------------	----	-----------------------------

男子シングルス(40歳から59歳) 2/2 決勝トーナメント表

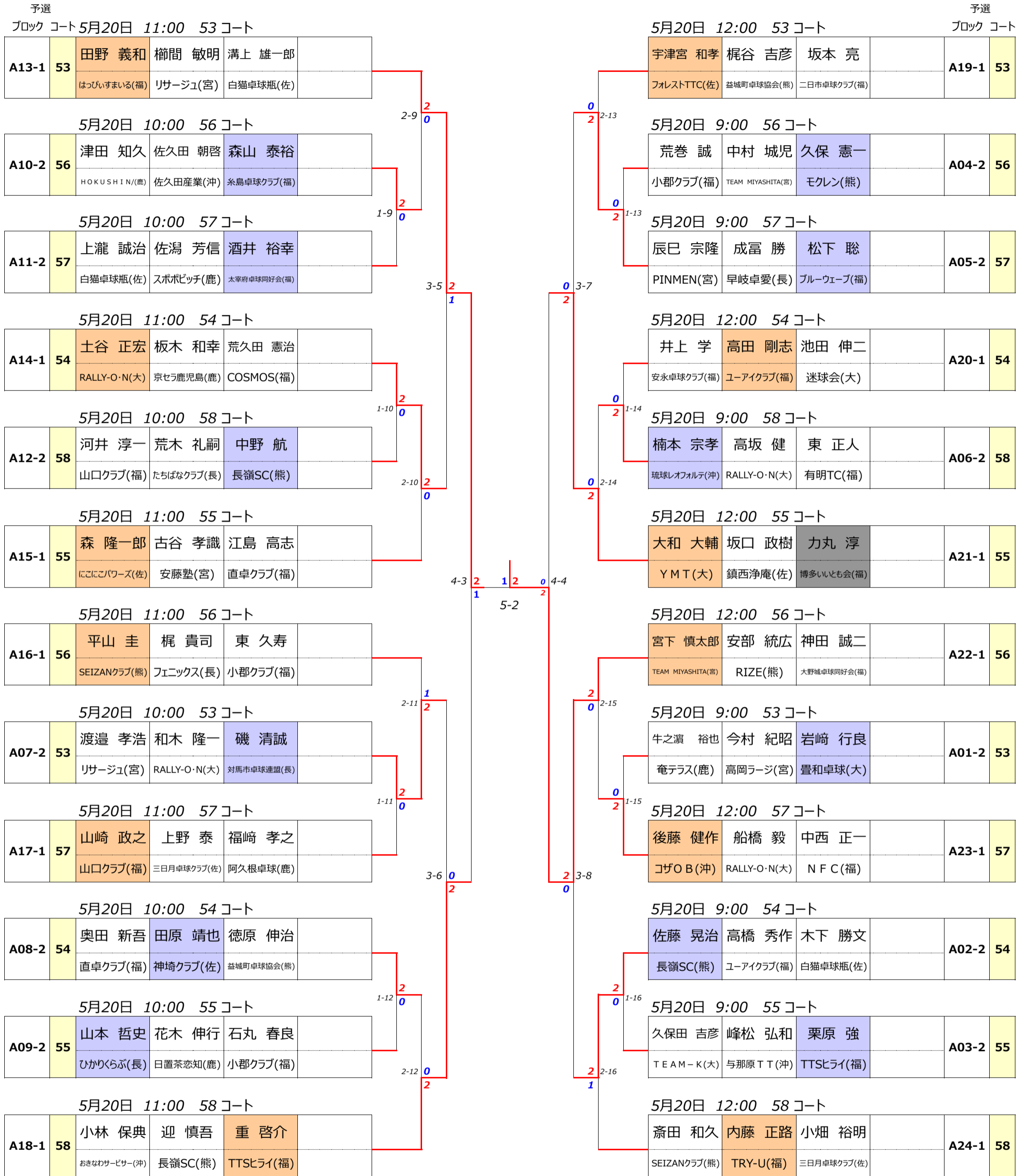

男子シングルス(60歳から64歳) 決勝トーナメント表

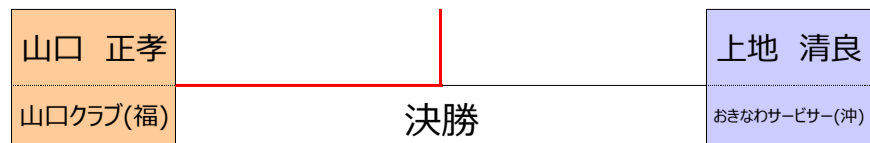
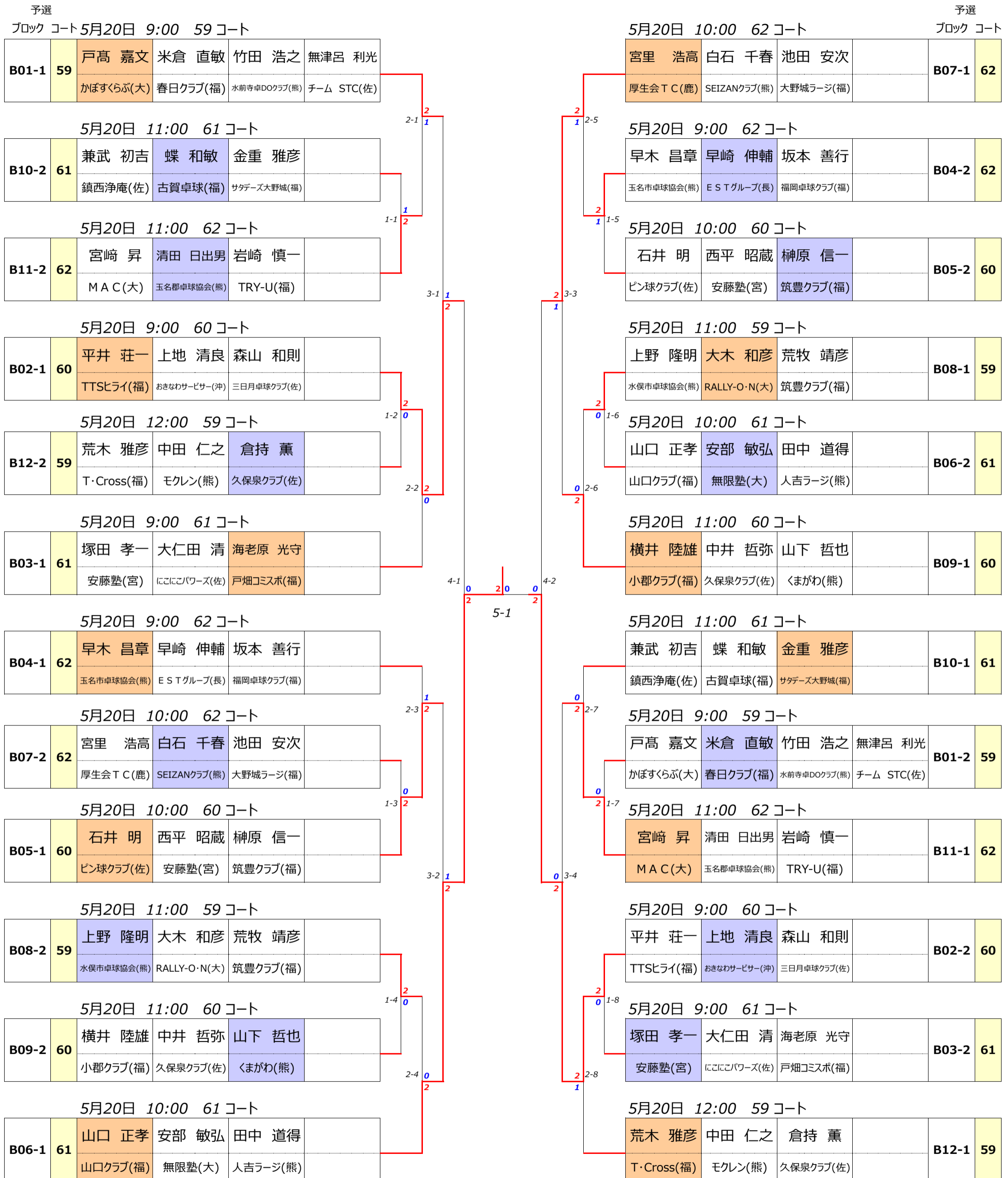

男子シングルス(65歳から69歳)1/2 決勝トーナメント表

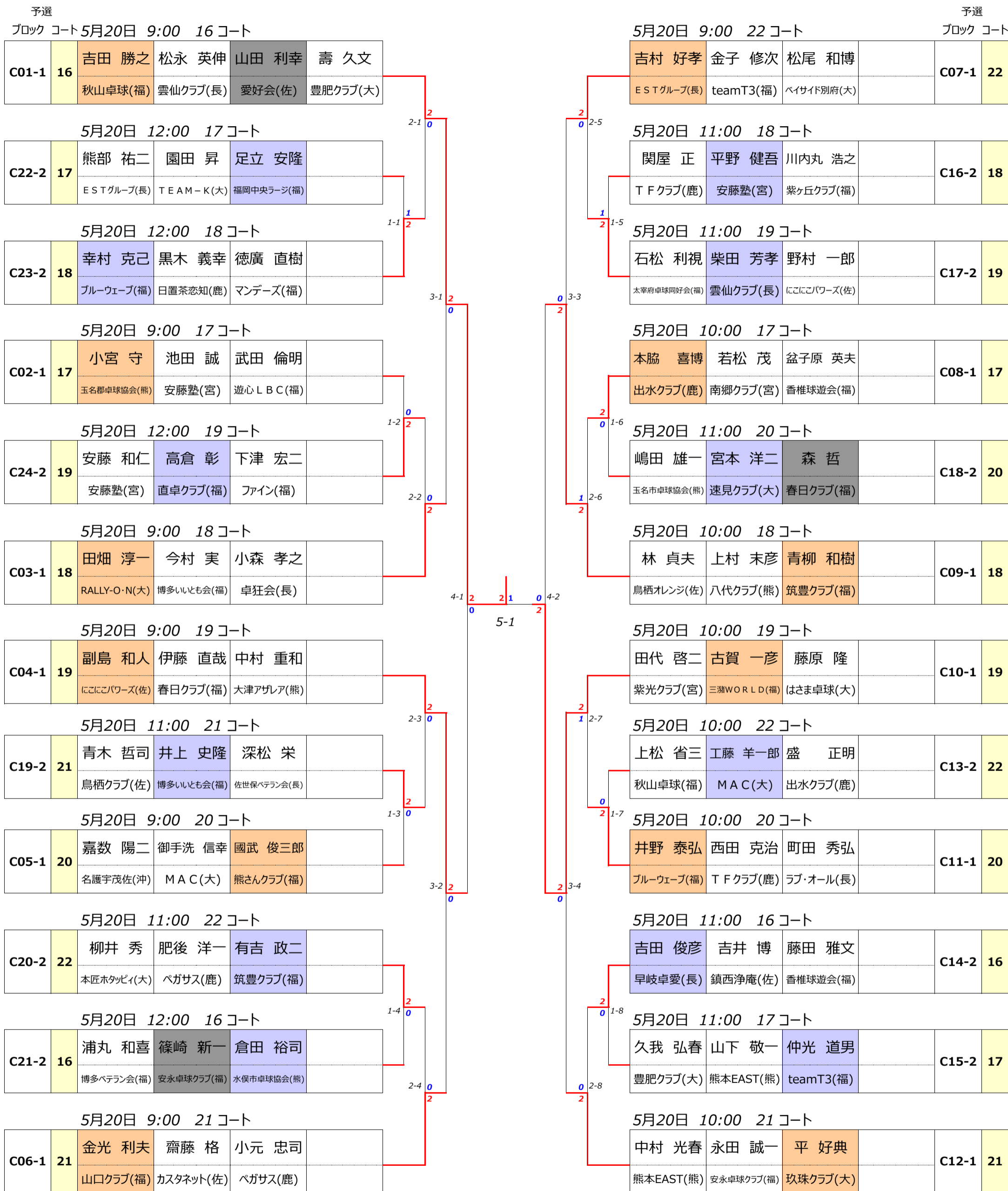

男子シングルス(65歳から69歳)2/2 決勝トーナメント表

予選 ブロック コート 5月20日 10:00 22コート				予選 ブロック コート 5月20日 11:00 21コート										
C13-1	22	上松 省三 秋山卓球(福)	工藤 羊一郎 M A C(大)	盛 正明 出水クラブ(鹿)				C19-1	21	青木 哲司 鳥栖クラブ(佐)	井上 史隆 博多いいとも会(福)	深松 栄 佐世保ベテラン会(長)		
5月20日 10:00 19コート				2-9	5月20日 9:00 19コート				5月20日 9:00 19コート					
C10-2	19	田代 啓二 紫光クラブ(宮)	古賀 一彦 三瀬WORLD(福)	藤原 隆 はさま卓球(大)				C04-2	19	副島 和人 にこにこパワーズ(佐)	伊藤 直哉 春日クラブ(福)	中村 重和 大津アザレア(熊)		
5月20日 10:00 20コート				1-9	5月20日 9:00 20コート				5月20日 9:00 20コート					
C11-2	20	井野 泰弘 ブルーウェーブ(福)	西田 克治 T Fクラブ(鹿)	町田 秀弘 ラブ・オール(長)				C05-2	20	嘉数 陽二 名護宇茂佐(沖)	御手洗 信幸 M A C(大)	國武 俊三郎 熊さんクラブ(福)		
5月20日 11:00 16コート				3-5	5月20日 11:00 22コート				5月20日 11:00 22コート					
C14-1	16	吉田 俊彦 早岐卓愛(長)	吉井 博 鎮西浄庵(佐)	藤田 雅文 香椎球遊会(福)				C20-1	22	柳井 秀 本匠ホタッピー(大)	肥後 洋一 ペガサス(鹿)	有吉 政二 筑豊クラブ(福)		
5月20日 10:00 21コート				1-10	5月20日 9:00 21コート				5月20日 9:00 21コート					
C12-2	21	中村 光春 熊本EAST(熊)	永田 誠一 安永卓球クラブ(福)	平 好典 玖珠クラブ(大)				C06-2	21	金光 利夫 山口クラブ(福)	齋藤 格 カスタネット(佐)	小元 忠司 ペガサス(鹿)		
5月20日 11:00 17コート				2-10	5月20日 12:00 16コート				5月20日 12:00 16コート					
C15-1	17	久我 弘春 豊肥クラブ(大)	山下 敬一 熊本EAST(熊)	仲光 道男 teamT3(福)				C21-1	16	浦丸 和喜 博多ベテラン会(福)	篠崎 新一 安永卓球クラブ(福)	倉田 裕司 水俣市卓球協会(熊)		
5月20日 11:00 18コート				4-3	5月20日 12:00 17コート				5月20日 12:00 17コート					
C16-1	18	関屋 正 T Fクラブ(鹿)	平野 健吾 安藤塾(宮)	川内丸 浩之 紫ヶ丘クラブ(福)				C22-1	17	熊部 祐二 E S Tグループ(長)	園田 昇 T E A M - K(大)	足立 安隆 福岡中央ラージ(福)		
5月20日 9:00 22コート				5-2	5月20日 9:00 16コート				5月20日 9:00 16コート					
C07-2	22	吉村 好孝 E S Tグループ(長)	金子 修次 teamT3(福)	松尾 和博 ベイサイド別府(大)				C01-2	16	吉田 勝之 秋山卓球(福)	松永 英伸 雲仙クラブ(長)	山田 利幸 愛好会(佐)	壽 久文 豊肥クラブ(大)	
5月20日 11:00 19コート				2-11	5月20日 12:00 18コート				5月20日 12:00 18コート					
C17-1	19	石松 利視 太宰府卓球同好会(福)	柴田 芳孝 雲仙クラブ(長)	野村 一郎 にこにこパワーズ(佐)				C23-1	18	幸村 克己 ブルーウェーブ(福)	黒木 義幸 日置茶恋知(鹿)	徳廣 直樹 マンデーズ(福)		
5月20日 10:00 17コート				1-11	5月20日 9:00 17コート				5月20日 9:00 17コート					
C08-2	17	本脇 喜博 出水クラブ(鹿)	若松 茂 南郷クラブ(宮)	盆子原 英夫 香椎球遊会(福)				C02-2	17	小宮 守 玉名郡卓球協会(熊)	池田 誠 安藤塾(宮)	武田 倫明 遊心L B C(福)		
5月20日 10:00 18コート				3-6	5月20日 9:00 18コート				5月20日 9:00 18コート					
C09-2	18	林 貞夫 鳥栖オレンジ(佐)	上村 末彦 八代クラブ(熊)	青柳 和樹 筑豊クラブ(福)				C03-2	18	田畑 淳一 RALLY-O-N(大)	今村 実 博多いいとも会(福)	小森 孝之 卓狂会(長)		
5月20日 11:00 20コート				2-12	5月20日 12:00 19コート				5月20日 12:00 19コート					
C18-1	20	嶋田 雄一 玉名市卓球協会(熊)	宮本 洋二 速見クラブ(大)	森 哲 春日クラブ(福)				C24-1	19	安藤 和仁 安藤塾(宮)	高倉 彰 直卓クラブ(福)	下津 宏二 ファイン(福)		

男子シングルス(70歳から74歳)2/2 決勝トーナメント表

予選 ブロック コート 5月20日 11:00 10コート				予選 5月20日 12:00 9コート ブロック コート						
D13-1	10	牧野 金生 RALLY-O-N(大)	畑瀬 彰 カスタネット(佐)	山崎 平太郎 大野城卓球同好会(福)	D19-1	9	小野 一雄 MAC(大)	福田 啓二 水俣市卓球協会(熊)	柳川 均 ムクロジ(福)	
5月20日 10:00 13コート				2-9	5月20日 9:00 12コート					
D10-2	13	古川 正章 小郡クラブ(福)	高司 巧 RALLY-O-N(大)	神 敏文 北九州always(福)	D04-2	12	高見 徹 宮古島ラージ(沖)	金子 良一 TEAM・あい(大)	江口 孝行 大川TTC(福)	
5月20日 10:00 14コート				1-9	5月20日 9:00 13コート					
D11-2	14	岩切 久 比嘉クラブ(沖)	山本 武佳 博多いんども会(福)	真形 吉宗 ファイトクラブ(鹿)	D05-2	13	岩下 勝己 玉名市卓球協会(熊)	遠藤 寛 鳥栖クラブ(佐)	木下 徹 香椎球遊会(福)	
5月20日 11:00 11コート				3-5	2	5月20日 12:00 10コート				
D14-1	11	緒方 輝久 卓狂会(長)	仲間 源栄 宮古島ラージ(沖)	筒井 洋一郎 博多ベテラン会(福)	D20-1	10	福山 勝保 長崎すぐる会(長)	葛迫 隆博 TFクラブ(鹿)	平 清秀 直卓クラブ(福)	
5月20日 11:00 9コート				1-10	5月20日 9:00 14コート					
D12-2	9	島川 成人 敬愛クラブ(熊)	栗原 隆哉 チームMUGEN(福)	矢口 孝芳 宇佐クラブ(大)	D06-2	14	閑納 尚志 あすなる(長)	左少 富士夫 臼杵市卓球連盟(大)	井上 富士夫 直卓クラブ(福)	
5月20日 11:00 12コート				2-10	5月20日 12:00 11コート					
D15-1	12	砥上 隆興 有明TC(福)	山下 俊一 敬愛クラブ(熊)	小野 誠 安永卓球クラブ(福)	D21-1	11	石橋 順一 T・Cross(福)	木宮 健次 佐伯卓海クラブ(大)	塚本 祐介 久留米卓球愛好会(福)	
5月20日 11:00 13コート				4-3	1	2	5月20日 12:00 12コート			
D16-1	13	石塚 健一 日置茶恋知(鹿)	三原 信行 本匠ホタツビ(大)	遠山 満 久留米卓球愛好会(福)	D22-1	12	松隈 保文 鳥栖めじろクラブ(佐)	下地 玄栄 杜の友(沖)	國崎 壯平 しらぬひラージ(福)	
5月20日 10:00 10コート				2-11	5月20日 9:00 9コート					
D07-2	10	古賀 澄男 にこにこパワーズ(佐)	藤 忠明 久留米卓球愛好会(福)	有田 康雄 サタデーズ大野城(福)	D01-2	9	池田 泰 はさま卓球(大)	松村 誓八 和の会(長)	坂田 満留 大津アザレア(熊)	天野 浩二 安永卓球クラブ(福)
5月20日 11:00 14コート				1-11	5月20日 12:00 13コート					
D17-1	14	近藤 清二 福岡中央ラージ(福)	副島 幸男 佐世保ベテラン会(長)	樋口 幸士 西部ラージ(大)	D23-1	13	松藤 辰彦 はさま卓球(大)	川上 義隆 玉名市卓球協会(熊)	筒井 新一 紫ヶ丘クラブ(福)	
5月20日 10:00 11コート				3-6	0	0	5月20日 9:00 10コート			
D08-2	11	井手 雅輝 T・Cross(福)	古賀 正泰 諫早卓友クラブ(長)	楠森 正美 福岡中央ラージ(福)	D02-2	10	小石原 幸三 ムクロジ(福)	木村 誠二 スパロウズ卓球クラブ(佐)	田中 文義 豊肥クラブ(大)	
5月20日 10:00 12コート				1-12	5月20日 9:00 11コート					
D09-2	12	加藤 守夫 川添クラブ(大)	坂上 哲男 水俣市卓球協会(熊)	荒巻 憲一 teamT3(福)	D03-2	11	川崎 龍介 林田卓球クラブ(熊)	黒木 泰成 紫光クラブ(宮)	橋本 秀雄 春日ラージ(福)	
5月20日 11:00 15コート				2-12	5月20日 9:00 15コート					
D18-1	15	中嶋 康博 T-wave熊本(熊)	船津 孝實 フレッシュ川崎(大)	石橋 誠二 久留米NC(福)	D24-1	15	山本 淳二 SEIZANクラブ(熊)	田中 久利 白洋(長)	重岡 安徳 香椎球遊会(福)	徳永 修一 宇佐ラージ(大)

男子シングルス(80歳以上) 決勝トーナメント表

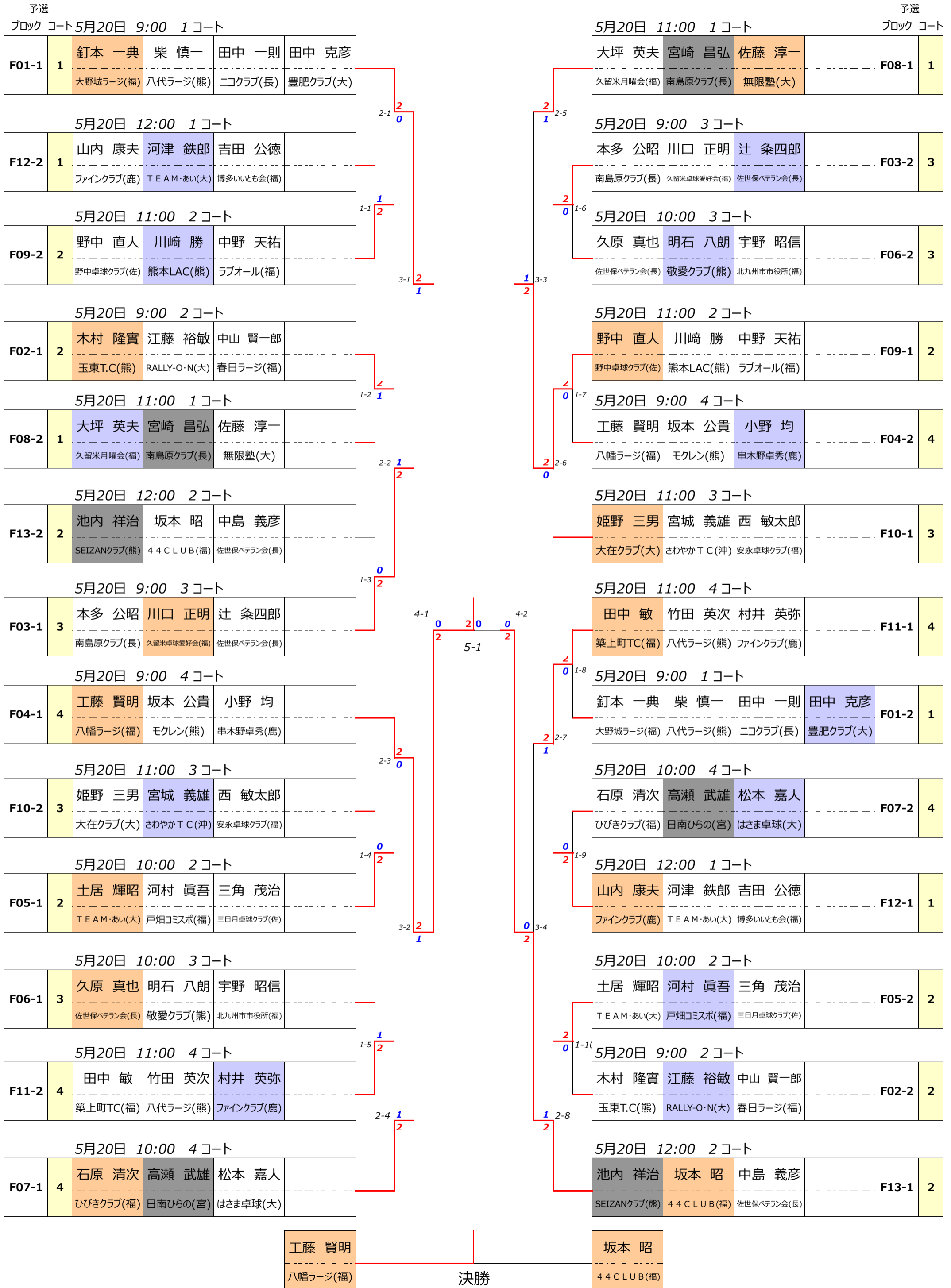

第24回全九州卓球選手県大会 ラージボールの部
男子ダブルス80歳から119歳 《予選リーグ表》

令和5年5月19日～21日

45 コート

Q01		中之原 裕也・津田 知久	上野 泰・小畑 裕明	神 伸二郎・高坂 健	中西 正一・荒久田 憲治	得点	順位
牛之濱 裕也・津田 知久 (奄テラス・HOKUSHIN/(鹿児島))		2 - 0	2 - 0	2 - 0	6	1	
上野 泰・小畑 裕明 (三日月卓球クラブ・三日月卓球クラブ(佐賀))	0 - 2		2 - 0	2 - 0	5	2	
神 伸二郎・高坂 健 (RALLY-O・N・RALLY-O・N(大分))	0 - 2	0 - 2		2 - 0	4	3	
中西 正一・荒久田 憲治 (NFC・COSMOS(福岡))	0 - 2	0 - 2	0 - 2		3	4	

47 コート

Q06		荒巻 誠・荒木 和敬	榎間 敏明・今村 紀昭	佐藤 晃治・中野 航	得点	順位
荒巻 誠・荒木 和敬 (小郡クラブ・crossA-A(福岡))		2 - 0	2 - 0	-	4	1
榎間 敏明・今村 紀昭 (リサーチユ・高岡ラージ(宮崎))	0 - 2		0 - 2	-	2	3
佐藤 晃治・中野 航 (長嶺SC・長嶺SC(熊本))	0 - 2	2 - 0		-	3	2
()	-	-	-		0	4

46 コート

Q02		後藤 健作・楠本 宗孝	安部 統広・梶谷 吉彦	神田 誠二・坂本 亮	得点	順位
後藤 健作・楠本 宗孝 (コザOB・琉球レオフォルテ(沖縄))		2 - 1	2 - 0	-	4	1
安部 統広・梶谷 吉彦 (RIZE・益城町卓球協会(熊本))	1 - 2		2 - 1	-	3	2
神田 誠二・坂本 亮 (大野城卓球同好会・二日市卓球クラブ(福岡))	0 - 2	1 - 2		-	2	3
()	-	-	-		0	4

48 コート

Q07		田原 靖也・宇津宮 和孝	奥田 新吾・江島 高志	福田 智浩・久保田 吉彦	得点	順位
田原 靖也・宇津宮 和孝 (神埼クラブ・フォレストTTC(佐賀))		2 - 1	2 - 0	-	4	1
奥田 新吾・江島 高志 (直卓クラブ・直卓クラブ(福岡))	1 - 2		2 - 0	-	3	2
福田 智浩・久保田 吉彦 (迷球会・TEAM-K(大分))	0 - 2	0 - 2		-	2	3
()	-	-	-		0	4

47 コート

Q03		宮下 慎太郎・中村 城児	岩崎 行良・甲斐 友規	栗原 強・平井 荘一	得点	順位
宮下 慎太郎・中村 城児 (TEAM MIYASHITA・TEAM MIYASHITA(宮崎))		2 - 1	0 - 2	-	3	2
岩崎 行良・甲斐 友規 (暈和卓球・暈和卓球(大分))	1 - 2		0 - 2	-	2	3
栗原 強・平井 荘一 (TTSヒライ・TTSヒライ(福岡))	2 - 0	2 - 0		-	4	1
()	-	-	-		0	4

47 コート

Q08		梶 貴司・成富 勝	小林 保典・佐久田 朝啓	力丸 淳・大谷 喜信	得点	順位
梶 貴司・成富 勝 (フェニックス・早岐卓愛(長崎))		0 - 2	0 - 2	-	2	3
小林 保典・佐久田 朝啓 (おきなわサービサー・佐久田産業(沖縄))	2 - 0		1 - 2	-	3	2
力丸 淳・大谷 喜信 (博多いいとも会・クリエイト(福岡))	2 - 0	2 - 1		-	4	1
()	-	-	-		0	4

48 コート

Q04		平山 圭・斎田 和久	尾崎 正司・山本 哲史	岩崎 慎一・内藤 正路	得点	順位
平山 圭・斎田 和久 (SEIZANクラブ・SEIZANクラブ(熊本))		2 - 1	2 - 1	-	4	1
尾崎 正司・山本 哲史 (ひかりくらぶ・ひかりくらぶ(長崎))	1 - 2		2 - 0	-	3	2
岩崎 慎一・内藤 正路 (TRY-U・TRY-U(福岡))	1 - 2	0 - 2		-	2	3
()	-	-	-		0	4

48 コート

Q09		佐瀨 芳信・福崎 孝之	井野 泰弘・松下 聡	石丸 春良・酒井 裕幸	得点	順位
佐瀨 芳信・福崎 孝之 (スポポピッチ・阿久根卓球(鹿児島))		0 - 2	0 - 2	-	2	3
井野 泰弘・松下 聡 (ブルーウェーブ・ブルーウェーブ(福岡))	2 - 0		1 - 2	-	3	2
石丸 春良・酒井 裕幸 (小郡クラブ・太宰府卓球同好会(福岡))	2 - 0	2 - 1		-	4	1
()	-	-	-		0	4

46 コート

Q05		船橋 毅・大和 大輔	高橋 秀作・高田 剛志	木下 勝文・上瀧 誠治	得点	順位
船橋 毅・大和 大輔 (RALLY-O・N・YMT(大分))		2 - 0	2 - 1	-	4	1
高橋 秀作・高田 剛志 (ユアイクラブ・ユアイクラブ(福岡))	0 - 2		2 - 0	-	3	2
木下 勝文・上瀧 誠治 (白猫卓球瓶・白猫卓球瓶(佐賀))	1 - 2	0 - 2		-	2	3
()	-	-	-		0	4

49 コート

Q10		土谷 正宏・和木 隆一	森 隆一郎・福田 浩久	渡邊 孝浩・辰己 宗隆	重 啓介・森山 泰裕	得点	順位
土谷 正宏・和木 隆一 (RALLY-O・N・RALLY-O・N(大分))		2 - 0	2 - 0	2 - 0	6	1	
森 隆一郎・福田 浩久 (にこにこパワーズ・佐賀卓球クラブ(佐賀))	0 - 2		0 - 2	1 - 2	3	4	
渡邊 孝浩・辰己 宗隆 (リサーチユ・PINMEN(宮崎))	0 - 2	2 - 0		2 - 1	5	2	
重 啓介・森山 泰裕 (TTSヒライ・糸島卓球クラブ(福岡))	0 - 2	2 - 1	1 - 2		4	3	

第24回全九州卓球選手県大会 ラージボールの部
男子ダブルス120歳から129歳 《予選リーグ表》

令和5年5月19日～21日

50 コート

R01		石松 利視・宮原 信昭	花木 伸行・真形 吉宗	小林 権二・石丸 正幸	田畑 淳一・大木 和彦	得点	順位
(太宰府卓球同好会・太宰府卓球同好会(福岡))			2 - 0	2 - 0	2 - 0	6	1
(日置茶恋知・ファイトクラブ(鹿児島))		0 - 2		2 - 0	1 - 2	4	3
(フォレストTTC・鳥栖オレンジ(佐賀))		0 - 2	0 - 2		0 - 2	3	4
(RALLY-O・N・RALLY-O・N(大分))		0 - 2	2 - 1	2 - 0		5	2

52 コート

R03		河井 淳一・金光 利夫	倉持 薫・中井 哲弥	安部 敏弘・戸高 嘉文	得点	順位
(山口クラブ・山口クラブ(福岡))			2 - 0	2 - 1	-	4
(久保泉クラブ・久保泉クラブ(佐賀))		0 - 2		0 - 2	-	2
(無限塾・かぼすくらぶ(大分))		1 - 2	2 - 0		-	3
()		-	-	-		0

51 コート

R02		白石 千春・久保 憲一	塚田 孝一・西平 昭蔵	青柳 和樹・榊原 信一	得点	順位
(SEIZANクラブ・モクレン(熊本))			2 - 1	2 - 1	-	4
(安藤塾・安藤塾(宮崎))		1 - 2		1 - 2	-	2
(筑豊クラブ・筑豊クラブ(福岡))		1 - 2	2 - 1		-	3
()		-	-	-		0

53 コート

R04		牧野 金生・荒金 圭一	古谷 孝識・平野 健吾	田中 道得・山下 哲也	得点	順位
(RALLY-O・N・RALLY-O・N(大分))			2 - 0	2 - 0	-	4
(安藤塾・安藤塾(宮崎))		0 - 2		1 - 2	-	2
(人吉ラージ・くまがわ(熊本))		0 - 2	2 - 1		-	3
()		-	-	-		0

第24回全九州卓球選手県大会 ラージボールの部
男子ダブルス130歳から139歳 《予選リーグ表》

令和5年5月19日～21日

14 コート

S01		青木 哲司・吉井 博	久我 弘春・壽 久文	緒方 輝久・小森 孝之	森 哲・伊藤 直哉	得点	順位
青木 哲司・吉井 博 (鳥栖クラブ・鎮西浄庵(佐賀))		2 - 0	2 - 0	2 - 1	6	1	
久我 弘春・壽 久文 (豊肥クラブ・豊肥クラブ(大分))	0 - 2		0 - 2	2 - 1	4	3	
緒方 輝久・小森 孝之 (卓狂会・卓狂会(長崎))	0 - 2	2 - 0		2 - 0	5	2	
森 哲・伊藤 直哉 (春日クラブ・春日クラブ(福岡))	1 - 2	1 - 2	0 - 2		3	4	
()							

17 コート

S08		浦丸 和喜・上松 省三	小元 忠司・肥後 洋一	森山 和則・中野 栄吉	得点	順位
浦丸 和喜・上松 省三 (博多ベテラン会・秋山卓球(福岡))		2 - 0	2 - 0	-	4	1
小元 忠司・肥後 洋一 (ペガサス・ペガサス(鹿児島))	0 - 2		2 - 0	-	3	2
森山 和則・中野 栄吉 (三日月卓球クラブ・三日月卓球クラブ(佐賀))	0 - 2	0 - 2		-	2	3
()					0	4

15 コート

S02		上地 清良・座喜味 俊明	大仁田 清・野村 一郎	山崎 平太郎・池田 安次	得点	順位
上地 清良・座喜味 俊明 (おきなわサービサー・卓水会(沖縄))		2 - 0	2 - 0	-	4	1
大仁田 清・野村 一郎 (にこにこパワーズ・にこにこパワーズ(佐賀))	0 - 2		2 - 1	-	3	2
山崎 平太郎・池田 安次 (大野城卓球同好会・大野城ラージ(福岡))	0 - 2	1 - 2		-	2	3
()					0	4

18 コート

S09		石塚 健一・黒木 義幸	上野 隆明・倉田 裕司	平 清秀・松尾 久美	得点	順位
石塚 健一・黒木 義幸 (日置茶恋知・日置茶恋知(鹿児島))		2 - 1	2 - 0	-	4	1
上野 隆明・倉田 裕司 (水俣市卓球協会・水俣市卓球協会(熊本))	1 - 2		1 - 2	-	2	3
平 清秀・松尾 久美 (直卓クラブ・直卓クラブ(福岡))	0 - 2	2 - 1		-	3	2
()					0	4

16 コート

S03		関屋 正・西田 克治	小宮 守・清田 日出男	植村 修・中川 裕二	得点	順位
関屋 正・西田 克治 (TFクラブ・TFクラブ(鹿児島))		1 - 2	2 - 0	-	3	2
小宮 守・清田 日出男 (玉名卓球協会・玉名卓球協会(熊本))	2 - 1		2 - 0	-	4	1
植村 修・中川 裕二 (大野城ラージ・大野城ラージ(福岡))	0 - 2	0 - 2		-	2	3
()					0	4

15 コート

S10		深松 栄・吉田 俊彦	御手洗 信幸・工藤 羊一郎	近藤 清二・坂本 善行	得点	順位
深松 栄・吉田 俊彦 (佐世保ベテラン会・早岐卓愛(長崎))		0 - 2	2 - 0	-	3	2
御手洗 信幸・工藤 羊一郎 (MAC・MAC(大分))	2 - 0		0 - 2	-	3	1
近藤 清二・坂本 善行 (福岡中央ラージ・福岡卓球クラブ(福岡))	0 - 2	2 - 0		-	3	3
()					0	4

17 コート

S04		嶋田 雄一・早木 昌章	足立 安隆・今村 実	羽佐古 勉・荒木 礼嗣	得点	順位
嶋田 雄一・早木 昌章 (玉名市卓球協会・玉名市卓球協会(熊本))		2 - 0	2 - 0	-	4	1
足立 安隆・今村 実 (福岡中央ラージ・博多いとも会(福岡))	0 - 2		2 - 0	-	3	2
羽佐古 勉・荒木 礼嗣 (たちばなクラブ・たちばなクラブ(長崎))	0 - 2	0 - 2		-	2	3
()					0	4

16 コート

S11		副島 和人・古賀 澄男	栗原 隆哉・米倉 直敏	上入佐 博道・宮里 浩高	得点	順位
副島 和人・古賀 澄男 (にこにこパワーズ・にこにこパワーズ(佐賀))		1 - 2	2 - 0	-	3	2
栗原 隆哉・米倉 直敏 (チームMUGEN・春日クラブ(福岡))	2 - 1		2 - 1	-	4	1
上入佐 博道・宮里 浩高 (ろっこうクラブ・厚生会TC(鹿児島))	0 - 2	1 - 2		-	2	3
()					0	4

18 コート

S05		吉田 勝之・古賀 一彦	田代 啓二・黒木 泰成	橋本 秀雄・金重 雅彦	得点	順位
吉田 勝之・古賀 一彦 (秋山卓球・三瀬WORLD(福岡))		2 - 0	2 - 0	-	4	1
田代 啓二・黒木 泰成 (紫光クラブ・紫光クラブ(宮崎))	0 - 2		2 - 0	-	3	2
橋本 秀雄・金重 雅彦 (春日ラージ・サタデーズ大野城(福岡))	0 - 2	0 - 2		-	2	3
()					0	4

17 コート

S12		荒木 雅彦・石橋 順一	熊部 祐二・早崎 伸輔	高田 正寛・鶴蘭 人志	得点	順位
荒木 雅彦・石橋 順一 (T・Cross・T・Cross(福岡))		2 - 1	2 - 0	-	4	1
熊部 祐二・早崎 伸輔 (ESTグループ・ESTグループ(長崎))	1 - 2		2 - 0	-	3	2
高田 正寛・鶴蘭 人志 (大野城ラージ・大野城ラージ(福岡))	0 - 2	0 - 2		-	2	3
()					0	4

15 コート

S06		木村 誠二・倉持 敏治	永田 誠一・幸村 克己	本脇 喜博・盛 正明	得点	順位
木村 誠二・倉持 敏治 (スパロウズ卓球クラブ・ピン球クラブ(佐賀))		0 - 2	0 - 2	-	2	3
永田 誠一・幸村 克己 (安永卓球クラブ・ブルーウェーブ(福岡))	2 - 0		2 - 0	-	4	1
本脇 喜博・盛 正明 (出水クラブ・出水クラブ(鹿児島))	2 - 0	0 - 2		-	3	2
()					0	4

18 コート

S13		安藤 和仁・池田 誠	森 幸治・齋藤 格	篠崎 新一・小野 誠	得点	順位
安藤 和仁・池田 誠 (安藤塾・安藤塾(宮崎))		0 - 2	0 - 0	-	3	2
森 幸治・齋藤 格 (久保泉クラブ・カスタネット(佐賀))	2 - 0		0 - 0	-	4	1
篠崎 新一・小野 誠 (安永卓球クラブ・安永卓球クラブ(福岡))	0 - 0	0 - 0		0 - 0	0	3
()					0	3

16 コート

S07		松尾 和博・宮崎 昇	松永 英伸・吉村 好孝	荒牧 靖彦・有吉 政二	得点	順位
松尾 和博・宮崎 昇 (ベイサイド別府・MAC(大分))		2 - 0	2 - 1	-	4	1
松永 英伸・吉村 好孝 (雲仙クラブ・ESTグループ(長崎))	0 - 2		2 - 1	-	3	2
荒牧 靖彦・有吉 政二 (筑豊クラブ・筑豊クラブ(福岡))	1 - 2	1 - 2		-	2	3
()					0	4

第24回全九州卓球選手県大会 ラージボールの部
男子ダブルス140歳から149歳 《予選リーグ表》

令和5年5月19日～21日

7 コート

T01	吉原 有三・井上 史隆	江上 照明・藤井 孝行	坂田 満留・中村 重和	二村 英則・左少 富士夫	得点	順位
	博多いいとも会・博多いいとも会(福岡)	2 - 0	2 - 0	2 - 0	6	1
	江上 照明・藤井 孝行	0 - 2	2 - 1	1 - 2	4	3
	坂田 満留・中村 重和	0 - 2	1 - 2	1 - 2	3	4
	二村 英則・左少 富士夫	0 - 2	2 - 1	2 - 1	5	2

11 コート

T10	池田 泰・藤原 隆	山田 利幸・石井 泰雄	工藤 伸二・原田 昇	得点	順位	
	はさま卓球・はさま卓球(大分)	0 - 0	2 - 0	-	4	1
	山田 利幸・石井 泰雄	0 - 0	0 - 0	0 - 0	0	3
	工藤 伸二・原田 昇	0 - 2	0 - 0	-	3	2
		-	0 - 0	-	0	3

8 コート

T02	小野 貞夫・大下 徹	添島 生治・高田 英夫	櫛野 實・米田 喜信	得点	順位	
	県南ラージ・県南ラージ(大分)	2 - 0	2 - 0	-	4	1
	添島 生治・高田 英夫	0 - 2	2 - 0	-	3	2
	櫛野 實・米田 喜信	0 - 2	0 - 2	-	2	3

12 コート

T11	柴田 芳孝・古賀 正泰	上村 末彦・竹田 英次	楠森 正美・星野 七郎	得点	順位	
	雲仙クラブ・諫早卓友クラブ(長崎)	2 - 1	2 - 1	-	4	1
	上村 末彦・竹田 英次	1 - 2	1 - 2	-	2	3
	楠森 正美・星野 七郎	1 - 2	2 - 1	-	3	2

9 コート

T03	嘉数 陽二・下地 玄栄	江頭 雅己・杉本 茂徳	豊福 幹雄・太田 幸二	得点	順位	
	名護宇茂佐・杜の友(沖縄)	1 - 2	2 - 1	-	3	3
	江頭 雅己・杉本 茂徳	2 - 1	1 - 2	-	3	2
	豊福 幹雄・太田 幸二	1 - 2	2 - 1	-	3	1

8 コート

T12	藤 忠明・塚本 祐介	岩石 明雄・堤 文明	重岡 安徳・木下 徹	得点	順位	
	久留米卓球愛好会・久留米卓球愛好会(福岡)	2 - 0	2 - 0	-	4	1
	岩石 明雄・堤 文明	0 - 2	1 - 2	-	2	3
	重岡 安徳・木下 徹	0 - 2	2 - 1	-	3	2

10 コート

T04	篠山 武敏・葛迫 隆博	松本 和也・藤田 雅文	徳永 修一・佐藤 法明	得点	順位	
	ろっこうクラブ・TFクラブ(鹿児島)	2 - 0	2 - 0	-	4	1
	松本 和也・藤田 雅文	0 - 2	2 - 0	-	3	2
	徳永 修一・佐藤 法明	0 - 2	0 - 2	-	2	3

9 コート

T13	立山 清敏・中村 光春	三原 信行・柳井 秀	大久保 秋雄・後藤 一彰	得点	順位	
	山鹿市卓球協会・熊本EAST(熊本)	2 - 0	2 - 0	-	4	1
	三原 信行・柳井 秀	0 - 2	2 - 0	-	3	2
	大久保 秋雄・後藤 一彰	0 - 2	0 - 2	-	2	3

11 コート

T05	寺町 國義・石井 明	岩下 勝己・川上 義隆	迫田 修・宮住 仰	得点	順位	
	ピン球クラブ・ピン球クラブ(佐賀)	0 - 2	2 - 1	-	3	2
	岩下 勝己・川上 義隆	2 - 0	2 - 0	-	4	1
	迫田 修・宮住 仰	1 - 2	0 - 2	-	2	3

10 コート

T14	松隈 保文・林 貞夫	平田 一芳・柳川 均	梅田 荘・幸 隆久	得点	順位	
	鳥栖めじろクラブ・鳥栖オレンジ(佐賀)	2 - 0	2 - 0	-	4	1
	平田 一芳・柳川 均	0 - 2	2 - 1	-	3	2
	梅田 荘・幸 隆久	0 - 2	1 - 2	-	2	3

12 コート

T06	島川 成人・山下 俊一	田中 敏・國武 俊三郎	矢口 孝芳・平 好典	得点	順位	
	敬愛クラブ・敬愛クラブ(熊本)	2 - 1	0 - 2	-	3	3
	田中 敏・國武 俊三郎	1 - 2	2 - 1	-	3	2
	矢口 孝芳・平 好典	2 - 0	1 - 2	-	3	1
		-	-	-	0	4

11 コート

T15	寺上 忍・井手 雅輝	田中 久利・下川 正人	筒井 新一・川内丸 浩之	得点	順位	
	T・Cross・T・Cross(福岡)	2 - 1	2 - 0	-	4	1
	田中 久利・下川 正人	1 - 2	2 - 1	-	3	2
	筒井 新一・川内丸 浩之	0 - 2	1 - 2	-	2	3
		-	-	-	0	4

8 コート

T07	國崎 壯平・遠山 満	小野 一雄・加藤 守夫	内橋 伸彰・天野 浩二	得点	順位	
	しらぬひラージ・久留米卓球愛好会(福岡)	0 - 2	2 - 0	-	3	2
	小野 一雄・加藤 守夫	2 - 0	2 - 0	-	4	1
	内橋 伸彰・天野 浩二	0 - 2	0 - 2	-	2	3

12 コート

T16	関 敬二・園田 昇	高見 徹・仲間 源榮	穴井 修一・児島 功	得点	順位	
	TEAM-K・TEAM-K(大分)	2 - 0	2 - 1	-	4	1
	高見 徹・仲間 源榮	0 - 2	1 - 2	-	2	3
	穴井 修一・児島 功	1 - 2	2 - 1	-	3	2

9 コート

T08	白鳥 道弘・古賀 利昭	宇都宮 浩・石橋 誠二	荒巻 憲一・金子 修次	得点	順位	
	鳥栖めじろクラブ・鳥栖めじろクラブ(佐賀)	0 - 2	2 - 1	-	3	2
	宇都宮 浩・石橋 誠二	2 - 0	2 - 0	-	4	1
	荒巻 憲一・金子 修次	1 - 2	0 - 2	-	2	3

13 コート

T17	中嶋 康博・山本 淳二	宮本 洋二・後藤 利明	森 勝次・平野 禎亮	太田 誠治・武田 倫明	得点	順位
	T-wave熊本・SEIZANクラブ(熊本)	2 - 0	0 - 0	2 - 0	6	1
	宮本 洋二・後藤 利明	0 - 2	0 - 0	2 - 0	5	2
	森 勝次・平野 禎亮	0 - 0	0 - 0	0 - 0	0	4

10 コート

T09	閑納 尚志・太田 慈夫	福田 啓二・坂上 哲男	井上 富士夫・高倉 彰	得点	順位	
	あすなろ・南島原市卓球協会(長崎)	2 - 0	2 - 0	-	4	1
	福田 啓二・坂上 哲男	0 - 2	2 - 1	-	3	2
	井上 富士夫・高倉 彰	0 - 2	1 - 2	-	2	3

第24回全九州卓球選手県大会 ラージボールの部
男子ダブルス150歳以上《予選リーグ表》

令和5年5月19日～21日

1 コート

U01		釘本 一典・砥上 隆興 (大野城ラージ・有明TC(福岡))	佐藤 淳一・姫野 三男 (無限塾・大在クラブ(大分))	田中 一則・宮崎 昌弘 (ニコクラブ・南島原クラブ(長崎))	占部 文章・中川 澄夫 (博多いいとも会・博多いいとも会(福岡))	得点	順位
		2 - 0	0 - 0	2 - 0	6	1	
		0 - 2	0 - 0	2 - 0	5	2	
		0 - 0	0 - 0	0 - 0	0	4	
		0 - 2	0 - 2	0 - 0	4	3	

2 コート

U02		宮城 義雄・岩切 久 (さわやかTC・比嘉クラブ(沖縄))	川口 正明・古川 正章 (久留米卓球愛好会・小郡クラブ(福岡))	田口 勝信・御堂 了圓 (宇佐ラージ・宇佐ラージ(大分))	得点	順位
		1 - 2	2 - 0	-	3	2
		2 - 1	2 - 0	-	4	1
		0 - 2	0 - 2	-	2	3
		-	-	-	0	4

3 コート

U03		浜野 俊樹・山口 敏弘 (長崎すぐる会・長崎すぐる会(長崎))	川崎 龍介・柴 慎一 (林田卓球クラブ・八代ラージ(熊本))	大坪 英夫・池末 輝美 (久留米月曜会・久留米月曜会(福岡))	得点	順位
		2 - 0	2 - 1	-	4	1
		0 - 2	2 - 1	-	3	2
		1 - 2	1 - 2	-	2	3
		-	-	-	0	4

4 コート

U04		土居 輝昭・船津 孝實 (TEAM・あい・速見クラブ(大分))	遠藤 寛・内田 勝巳 (鳥栖クラブ・鳥栖めじろクラブ(佐賀))	浜田 幾夫・有田 康雄 (大野城ラージ・サタデーズ大野城(福岡))	得点	順位
		1 - 2	1 - 2	-	2	3
		2 - 1	0 - 2	-	3	2
		2 - 1	2 - 0	-	4	1
		-	-	-	0	4

5 コート

U05		原田 正・坂本 昭 (博多ベテラン会・44CLUB(福岡))	若松 茂・高瀬 武雄 (南郷クラブ・日南ひらの(宮崎))	西 敏太郎・明石 忠夫 (安永卓球クラブ・安永卓球クラブ(福岡))	得点	順位
		0 - 0	2 - 0	-	4	1
		0 - 0	0 - 0	0 - 0	0	3
		0 - 2	0 - 0	-	3	2
		-	0 - 0	-	0	3

2 コート

U06		辻 桑四郎・町田 秀弘 (佐世保ベテラン会・ラブ・オール(長崎))	川崎 勝・小笠原 亨 (熊本LAC・八代ラージ(熊本))	筒井 洋一郎・中山 賢一郎 (博多ベテラン会・春日ラージ(福岡))	得点	順位
		0 - 2	2 - 0	-	3	2
		2 - 0	2 - 0	-	4	1
		0 - 2	0 - 2	-	2	3
		-	-	-	0	4

3 コート

U07		吉田 公德・船曳 静行 (博多いいとも会・博多いいとも会(福岡))	松本 嘉人・松藤 辰彦 (はさま卓球・はさま卓球(大分))	古賀 富久美・三角 茂治 (三日月卓球クラブ・三日月卓球クラブ(佐賀))	得点	順位
		2 - 0	2 - 1	-	4	1
		0 - 2	2 - 1	-	3	2
		1 - 2	1 - 2	-	2	3
		-	-	-	0	4

4 コート

U08		工藤 賢明・神 敏文 (八幡ラージ・北九州always(福岡))	河津 鉄郎・金子 良一 (TEAM・あい・TEAM・あい(大分))	北島 勝義・平田 一生 (筑紫野同好会・筑紫野同好会(福岡))	得点	順位
		2 - 0	2 - 0	-	4	1
		0 - 2	2 - 1	-	3	2
		0 - 2	1 - 2	-	2	3
		-	-	-	0	4

5 コート

U09		本多 公昭・前田 稔 (南島原クラブ・白洋(長崎))	有川 仁・武田 信仁 (大塚台卓友会・小林卓愛(宮崎))	山田 節美・田邊 廣志 (博多いいとも会・博多いいとも会(福岡))	得点	順位
		0 - 0	2 - 0	-	4	1
		0 - 0	0 - 0	0 - 0	0	3
		0 - 2	0 - 0	-	3	2
		-	0 - 0	-	0	3

2 コート

U10		池内 祥治・佐々木 貞行 (SEIZANクラブ・八代ラージ(熊本))	石原 清次・江口 孝行 (ひびきクラブ・大川TTC(福岡))	久原 真也・副島 幸男 (佐世保ベテラン会・佐世保ベテラン会(長崎))	得点	順位
		0 - 0	0 - 0	0 - 0	0	3
		0 - 0	1 - 2	-	3	2
		0 - 0	2 - 1	-	4	1
		0 - 0	-	-	0	3

3 コート

U11		野中 直人・畑瀬 彰 (野中卓球クラブ・カスターネット(佐賀))	猪口 和男・畑中 一夫 (サタデーズ大野城・サタデーズ大野城(福岡))	田中 克彦・木宮 健次 (豊肥クラブ・佐伯卓海クラブ(大分))	得点	順位
		2 - 0	2 - 0	-	4	1
		0 - 2	2 - 1	-	3	2
		0 - 2	1 - 2	-	2	3
		-	-	-	0	4

4 コート

U12		高司 巧・江藤 裕敏 (RALLY-O-N・RALLY-O-N(大分))	小野 均・村井 英弥 (串木野卓秀・ファインクラブ(鹿児島))	寺崎 正俊・宇野 昭信 (福岡中央ラージ・北九州市役所クラブ(福岡))	得点	順位
		2 - 0	0 - 2	-	3	2
		0 - 2	0 - 2	-	2	3
		2 - 0	2 - 0	-	4	1
		-	-	-	0	4

6 コート

U13		河村 真吾・山本 武佳 (戸畑コムスポ・博多いいとも会(福岡))	坂本 公貴・明石 八朗 (モクレン・敬愛クラブ(熊本))	中島 義彦・池田 弘嗣 (佐世保ベテラン会・佐世保ベテラン会(長崎))	廣崎 和毅・船越 育夫 (三瀧WORLD・44CLUB(福岡))	得点	順位
		2 - 0	2 - 0	2 - 0	6	1	
		0 - 2	2 - 0	0 - 2	4	3	
		0 - 2	0 - 2	0 - 2	3	4	
		0 - 2	2 - 0	2 - 0	5	2	

男子ダブルス(80歳から119歳) 決勝トーナメント表

予選 ブロックコート 5月19日 11:40 45コート				予選 5月19日 12:40 47コート ブロックコート						
Q01	45	牛之瀨 裕也 津田 知久 奄テラス HOKUSHIN(鹿)	上野 泰 小畑 裕明 三日月卓球クラブ 三日月卓球クラブ(佐)	神 伸二郎 高坂 健 RALLY-O-N RALLY-O-N(大)	中西 正一 荒久田 憲治 N F C COSMOS(福)	荒巻 誠 荒木 和敬 小郡クラブ cross A-A(福)	榎間 敏明 今村 紀昭 リサーチ 高岡ラージ(宮)	佐藤 晃治 中野 航 長嶺SC 長嶺SC(熊)	Q06	47
5月19日 11:40 46コート				2-1 2	0	5月19日 12:40 48コート				
Q02	46	後藤 健作 楠本 宗孝 コゾOB 琉球レオフォルテ(沖)	安部 統広 梶谷 吉彦 RIZE 益城町卓球協会(熊)			神田 誠二 坂本 亮 大野城卓球同好会 二日市卓球クラブ(福)	田原 靖也 宇津宮 和孝 神埼クラブ フォレストTTC(佐)	奥田 新吾 江島 高志 直卓クラブ 直卓クラブ(福)	福田 智浩 久保田 吉彦 迷球会 TEAM-K(大)	Q07
5月19日 11:40 47コート				1-1 2	0	5月19日 13:40 47コート				
Q03	47	宮下 慎太郎 中村 城児 TEAM MIYASHITA TEAM MIYASHITA(宮)	岩崎 行良 甲斐 友規 豊和卓球 豊和卓球(大)			栗原 強 平井 荘一 TTSスライ TTSスライ(福)	梶 貴司 成富 勝 フェニックス 早岐卓愛(長)	小林 保典 佐久田 朝啓 おきなわサービサー 佐久田産業(沖)	力丸 淳 大谷 喜信 博多いいとも会 クワイエット(福)	Q08
5月19日 11:40 48コート				3-1 2	0	5月19日 13:40 48コート				
Q04	48	平山 圭 斎田 和久 SEIZANクラブ SEIZANクラブ(熊)	尾崎 正司 山本 哲史 ひかりくらぶ ひかりくらぶ(長)			岩崎 慎一 内藤 正路 TRY-U TRY-U(福)	佐潟 芳信 福崎 孝之 スポボビッチ 阿久根卓球(鹿)	井野 泰弘 松下 聡 ブルーウェーブ ブルーウェーブ(福)	石丸 春良 酒井 裕幸 小郡クラブ 太宰府卓球同好会(福)	Q09
5月19日 12:40 46コート				2-2 1	2	5月19日 11:40 49コート				
Q05	46	船橋 毅 大和 大輔 RALLY-O-N YMT(大)	高橋 秀作 高田 剛志 ユアイクラブ ユアイクラブ(福)			木下 勝文 上瀧 誠治 白猫卓球瓶 白猫卓球瓶(佐)	土谷 正宏 和木 隆一 RALLY-O-N RALLY-O-N(大)	森 隆一郎 福田 浩久 にこにこパワーズ 佐賀卓研クラブ(佐)	渡邊 孝浩 辰己 宗隆 リサーチ PINMEN(宮)	重 啓介 森山 泰裕 TTSスライ 糸島卓球クラブ(福)

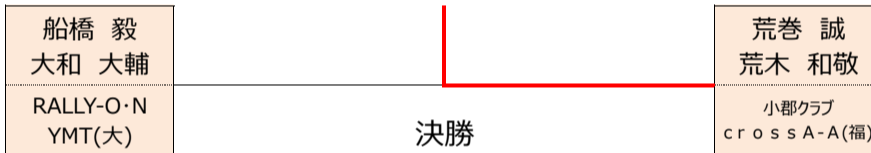

男子ダブルス(130歳から139歳) 決勝トーナメント表

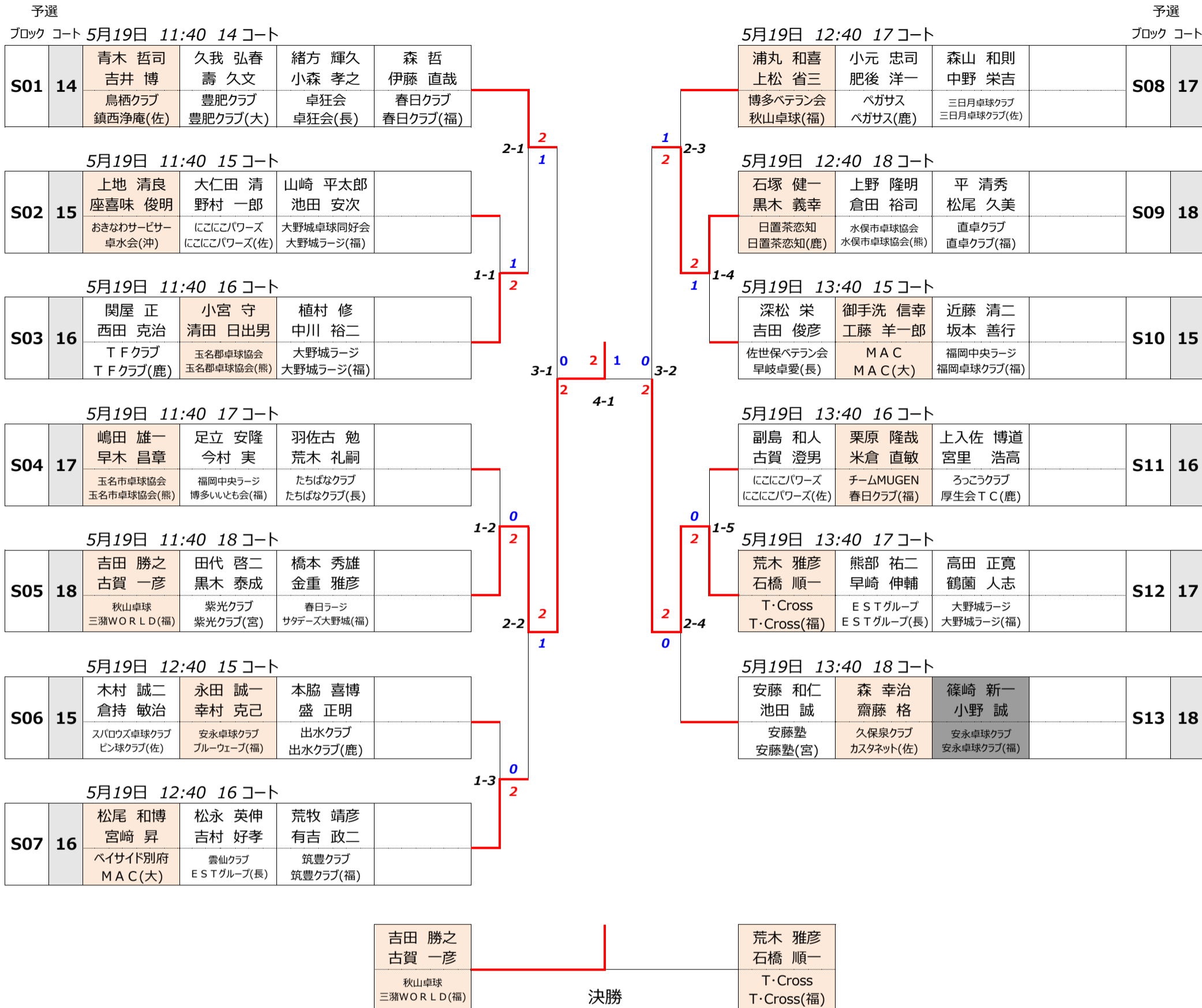

男子ダブルス(140歳から149歳) 決勝トーナメント表

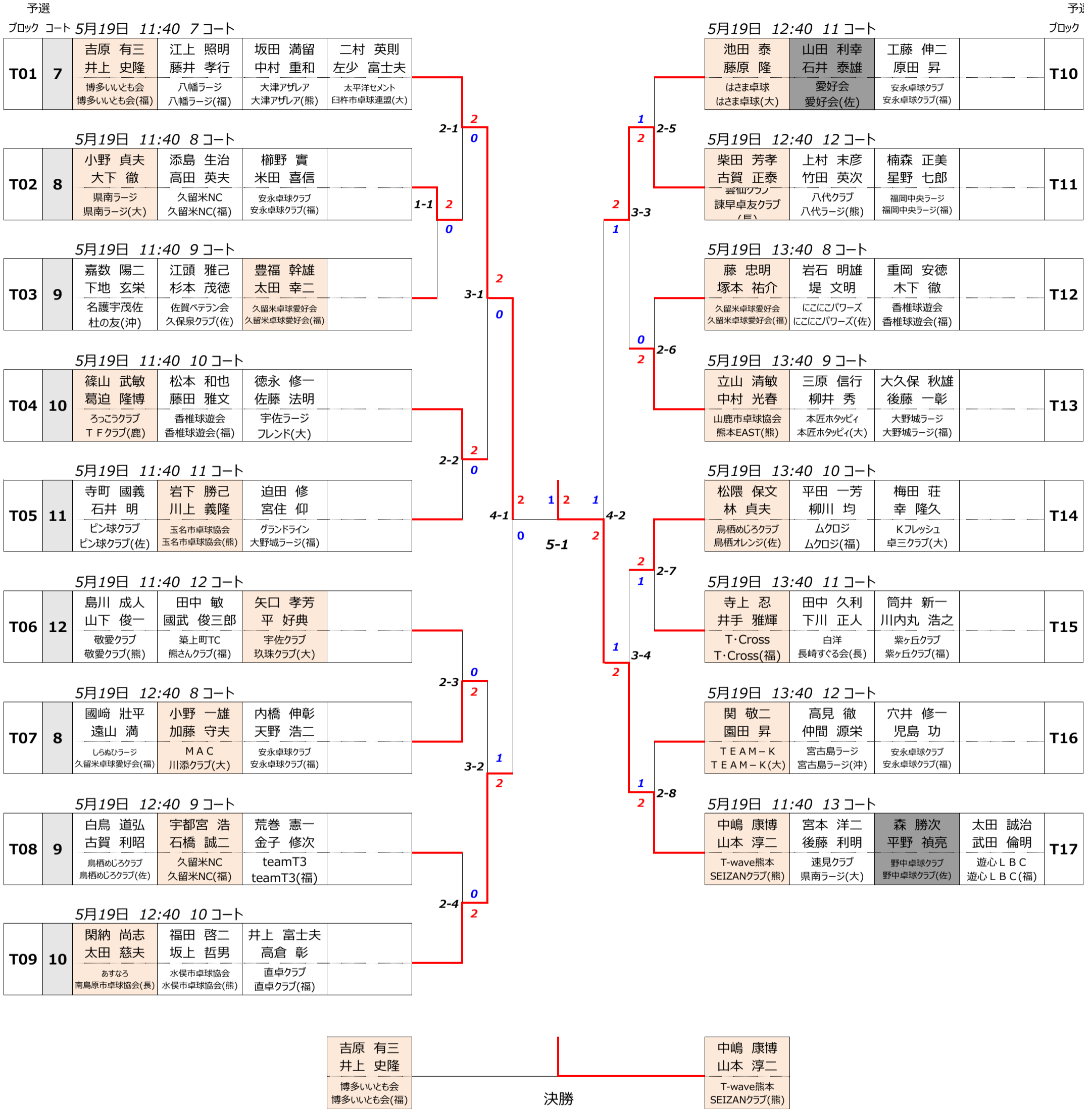

異
コート

11

12

8

9

10

11

12

13

男子ダブルス(150歳以上) 決勝トーナメント表

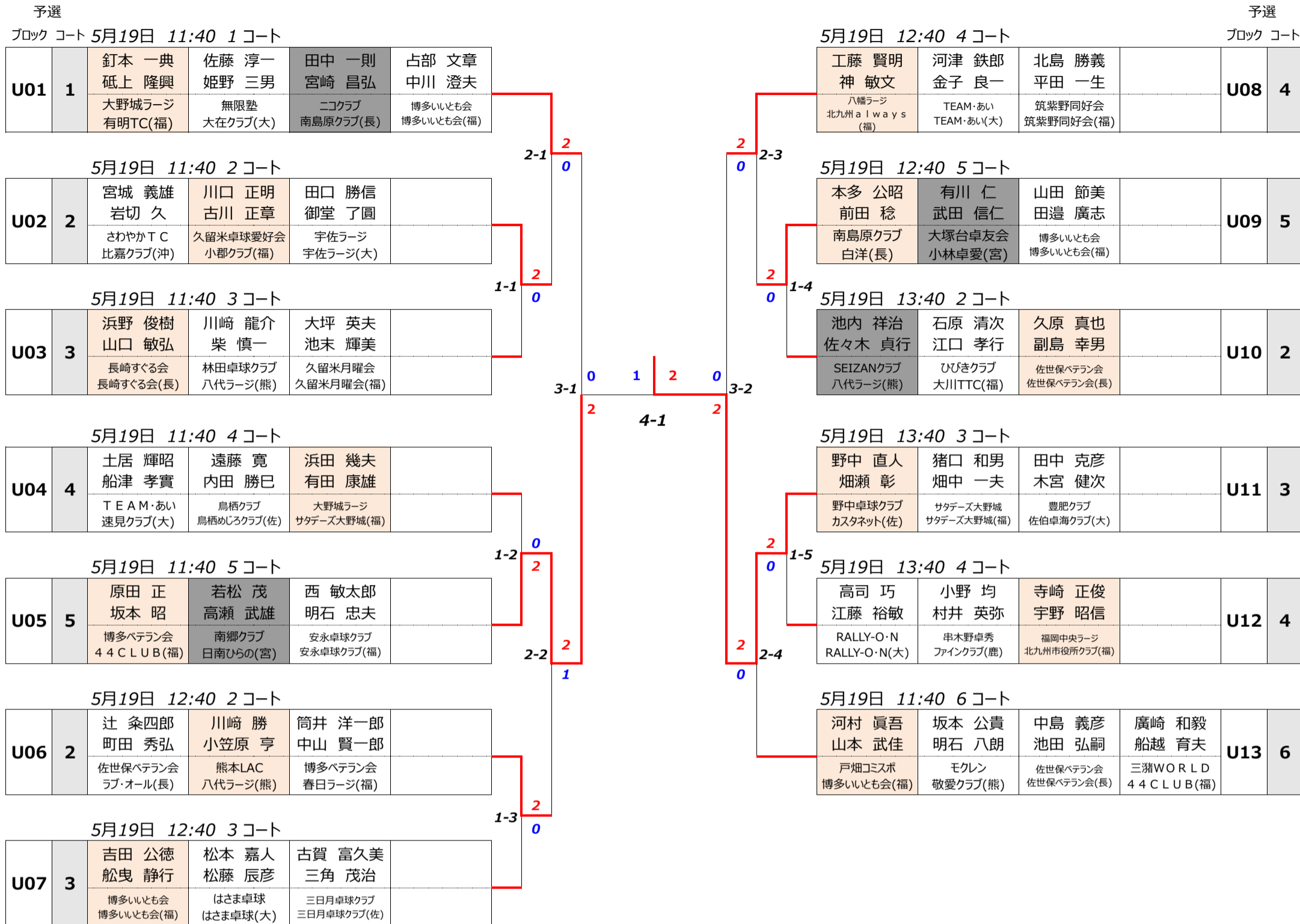

第24回全九州卓球選手県大会 ラージボールの部
女子シングルス40歳から59歳 《予選リーグ表》

令和5年5月19日～21日

48 コート

G01	矢野 和代	小野 公子	作田 美友紀	植木 理世	得点	順位
矢野 和代 (かぼすくらぶ(大分))	-	2 - 0	2 - 0	1 - 2	5	2
小野 公子 (安藤塾(宮崎))	0 - 2	-	2 - 0	0 - 2	4	3
作田 美友紀 (白猫卓球瓶(佐賀))	0 - 2	0 - 2	-	0 - 2	3	4
植木 理世 (香椎卓球クラブ(福岡))	2 - 1	2 - 0	2 - 0	-	6	1

48 コート

G10	天野 治美	宮崎 久美	坂東 純子	得点	順位	
天野 治美 (小郡クラブ(福岡))	-	2 - 0	0 - 2	-	3	2
宮崎 久美 (安藤塾(宮崎))	0 - 2	-	0 - 2	-	2	3
坂東 純子 (豊和卓球(大分))	2 - 0	2 - 0	-	-	4	1
	-	-	-	-	0	4

49 コート

G02	三好 峰子	佐藤 典子	師岡 直美	得点	順位	
三好 峰子 (若葉クラブ(長崎))	-	2 - 1	1 - 2	-	3	2
佐藤 典子 (Kフレッシュ(大分))	1 - 2	-	0 - 2	-	2	3
師岡 直美 (F.T.C(福岡))	2 - 1	2 - 0	-	-	4	1

49 コート

G11	品田 美香	岸 麻里	野上 悟子	得点	順位	
品田 美香 (SEIZANクラブ(熊本))	-	0 - 0	0 - 0	0 - 0	0	3
岸 麻里 (皆華クラブ(福岡))	0 - 0	-	0 - 2	-	3	2
野上 悟子 (WINS(大分))	0 - 0	2 - 0	-	-	4	1

50 コート

G03	下境田 理香	佐藤 治美	杉本 あけみ	得点	順位	
下境田 理香 (ラムエイト(鹿児島))	-	2 - 0	2 - 1	-	4	1
佐藤 治美 (小郡クラブ(福岡))	0 - 2	-	2 - 0	-	3	2
杉本 あけみ (永卓会(佐賀))	1 - 2	0 - 2	-	-	2	3

50 コート

G12	深川 理絵	伊藤 明日香	大森 祐子	得点	順位	
深川 理絵 (永卓会(佐賀))	-	2 - 0	1 - 2	-	3	2
伊藤 明日香 (ひかりくらぶ(長崎))	0 - 2	-	0 - 2	-	2	3
大森 祐子 (ビギン(福岡))	2 - 1	2 - 0	-	-	4	1

51 コート

G04	奥 幸代	西寄 淳子	西村 しのぶ	得点	順位	
奥 幸代 (TEAM-K(大分))	-	1 - 2	2 - 0	-	3 3/2	1
西寄 淳子 (Kitty's(熊本))	2 - 1	-	1 - 2	-	3 3/3	2
西村 しのぶ (春日クラブ(福岡))	0 - 2	2 - 1	-	-	3 2/3	3

51 コート

G13	豊田 純子	櫻山 里佐子	香田 美恵子	得点	順位	
豊田 純子 (ベッキーズ(大分))	-	2 - 0	2 - 0	-	4	1
櫻山 里佐子 (久留米フレンド(福岡))	0 - 2	-	2 - 0	-	3	2
香田 美恵子 (オレンジクラブ(佐賀))	0 - 2	0 - 2	-	-	2	3

52 コート

G05	末次 眞子	横山 智与美	矢野 ナオミ	得点	順位	
末次 眞子 (オレンジクラブ(佐賀))	-	2 - 0	0 - 0	-	4	1
横山 智与美 (リベルテ(大分))	0 - 2	-	0 - 0	-	3	2
矢野 ナオミ (古賀卓球(福岡))	0 - 0	0 - 0	-	0 - 0	0	3

52 コート

G14	米倉 千景	加藤 恭子	木下 美沙	得点	順位	
米倉 千景 (福岡アルファ(福岡))	-	2 - 0	2 - 0	-	4	1
加藤 恭子 (長嶺SC(熊本))	0 - 2	-	2 - 1	-	3	2
木下 美沙 (白猫卓球瓶(佐賀))	0 - 2	1 - 2	-	-	2	3

49 コート

G06	下田 祥子	岳 真理子	松浪 明美	得点	順位	
下田 祥子 (SEIZANクラブ(熊本))	-	2 - 0	2 - 0	-	4	1
岳 真理子 (K-CROSS(長崎))	0 - 2	-	0 - 2	-	2	3
松浪 明美 (ベッキーズ(大分))	0 - 2	2 - 0	-	-	3	2

48 コート

G15	池田 美保	高村 亜希子	西村 慶子	得点	順位	
池田 美保 (安藤塾(宮崎))	-	2 - 1	0 - 2	-	3 2/3	3
高村 亜希子 (F.T.C(福岡))	1 - 2	-	2 - 0	-	3 3/2	1
西村 慶子 (無限塾(大分))	2 - 0	0 - 2	-	-	3 2/2	2

50 コート

G07	中尾 恵子	久保田 香奈子	大津 尚子	得点	順位	
中尾 恵子 (直卓クラブ(福岡))	-	2 - 0	2 - 1	-	4	1
久保田 香奈子 (安藤塾(宮崎))	0 - 2	-	1 - 2	-	2	3
大津 尚子 (久保泉クラブ(佐賀))	1 - 2	2 - 1	-	-	3	2

49 コート

G16	久保 千夏	中村 富己子	波多江 みゆき	得点	順位	
久保 千夏 (モクレン(熊本))	-	2 - 0	2 - 1	-	4	1
中村 富己子 (島原卓球クラブ(長崎))	0 - 2	-	2 - 1	-	3	2
波多江 みゆき (JAM(福岡))	1 - 2	1 - 2	-	-	2	3

51 コート

G08	坂本 真由美	下大田 美保	勝木 光子	得点	順位	
坂本 真由美 (オレンジクラブ(佐賀))	-	1 - 2	2 - 0	-	3	2
下大田 美保 (花はな(鹿児島))	2 - 1	-	2 - 0	-	4	1
勝木 光子 (teamT3(福岡))	0 - 2	0 - 2	-	-	2	3

50 コート

G17	安田 美奈子	中瀬 玲奈	寺本 和代	得点	順位	
安田 美奈子 (春日クラブ(福岡))	-	2 - 0	0 - 0	-	4	1
中瀬 玲奈 (TEAM MIYASHITA(宮崎))	0 - 2	-	0 - 0	-	3	2
寺本 和代 (SEIZANクラブ(熊本))	0 - 0	0 - 0	-	0 - 0	0	3

52 コート

G09	吉田 美登里	樋口 純子	西山 美穂	得点	順位	
吉田 美登里 (TEAM-K(大分))	-	2 - 0	2 - 0	-	4	1
樋口 純子 (伊万里TTC(佐賀))	0 - 2	-	0 - 2	-	2	3
西山 美穂 (長嶺SC(熊本))	0 - 2	2 - 0	-	-	3	2

51 コート

G18	甲斐 蘭子	本田 真紀子	山浦 加代子	得点	順位	
甲斐 蘭子 (豊和卓球(大分))	-	2 - 0	2 - 0	-	4	1
本田 真紀子 (薩摩TFC(鹿児島))	0 - 2	-	1 - 2	-	2	3
山浦 加代子 (伊万里TTC(佐賀))	0 - 2	2 - 1	-	-	3	2

第24回全九州卓球選手県大会 ラージボールの部
女子シングルス60歳から64歳 《予選リーグ表》

令和5年5月19日～21日

44 コート

H01	安藤 久美子	松本 浩美	野見山 仁美	岩野 美恵子	得点	順位
安藤 久美子 (安藤塾(宮崎))	-	2 - 0	2 - 0	2 - 0	6	1
松本 浩美 (ESTグループ(長崎))	0 - 2	-	2 - 0	0 - 2	4	3
野見山 仁美 (安永卓球クラブ(福岡))	0 - 2	0 - 2	-	0 - 2	3	4
岩野 美恵子 (九陽(福岡))	0 - 2	2 - 0	2 - 0	-	5	2
()	-	-	-	-	0	4

46 コート

H08	江藤 理恵美	横山 栄子	網屋 伊佐枝	得点	順位	
江藤 理恵美 (WINS(大分))	-	2 - 1	2 - 1	-	4	1
横山 栄子 (安藤塾(宮崎))	1 - 2	-	0 - 2	-	2	3
網屋 伊佐枝 (春日クラブ(福岡))	1 - 2	2 - 0	-	-	3	2
()	-	-	-	-	0	4

45 コート

H02	佐藤 洋美	金城 知加子	平井 ちさ美	得点	順位	
佐藤 洋美 (かぼすくらぶ(大分))	-	2 - 0	2 - 0	-	4	1
金城 知加子 (美ら海(沖縄))	0 - 2	-	0 - 2	-	2	3
平井 ちさ美 (TTSヒライ(福岡))	0 - 2	2 - 0	-	-	3	2
()	-	-	-	-	0	4

47 コート

H09	宇都 君代	江藤 美佐	山田 良江	得点	順位	
宇都 君代 (こうたく(熊本))	-	2 - 0	2 - 0	-	4	1
江藤 美佐 (安永卓球クラブ(福岡))	0 - 2	-	2 - 1	-	3	2
山田 良江 (九陽(福岡))	0 - 2	1 - 2	-	-	2	3
()	-	-	-	-	0	4

46 コート

H03	前野 由佳	井 まり子	比嘉 英子	得点	順位	
前野 由佳 (安永卓球クラブ(福岡))	-	0 - 0	2 - 1	-	4	1
井 まり子 (託麻YY(熊本))	0 - 0	-	0 - 0	0 - 0	0	3
比嘉 英子 (ファイトクラブ(鹿児島))	1 - 2	0 - 0	-	-	3	2
()	-	0 - 0	-	-	0	3

44 コート

H10	崎濱 しのぶ	合澤 睦	中田 貴子	得点	順位	
崎濱 しのぶ (ブルーウェーブ(福岡))	-	2 - 0	2 - 0	-	4	1
合澤 睦 (無限塾(大分))	0 - 2	-	2 - 0	-	3	2
中田 貴子 (和の会(長崎))	0 - 2	0 - 2	-	-	2	3
()	-	-	-	-	0	4

45 コート

H04	久保 サヨ子	宮路 直子	川添 潤子	得点	順位	
久保 サヨ子 (秋桜(大分))	-	2 - 0	2 - 0	-	4	1
宮路 直子 (ビーズ(福岡))	0 - 2	-	0 - 2	-	2	3
川添 潤子 (大野城ラージ(福岡))	0 - 2	2 - 0	-	-	3	2
()	-	-	-	-	0	4

45 コート

H11	川原 富久美	横井 裕子	藤木 里枝香	得点	順位	
川原 富久美 (出水クラブ(鹿児島))	-	0 - 2	2 - 1	-	3	2
横井 裕子 (パワフル(福岡))	2 - 0	-	2 - 0	-	4	1
藤木 里枝香 (しらぬひラージ(福岡))	1 - 2	0 - 2	-	-	2	3
()	-	-	-	-	0	4

46 コート

H05	高尾 利枝	安達 朋子	秦 まゆみ	得点	順位	
高尾 利枝 (Kitty's(熊本))	-	1 - 2	0 - 2	-	2	3
安達 朋子 (WINS(大分))	2 - 1	-	2 - 1	-	4	1
秦 まゆみ (久留米フレンド(福岡))	2 - 0	1 - 2	-	-	3	2
()	-	-	-	-	0	4

46 コート

H12	五郎丸 睦子	吉永 美恵子	生三 博美	得点	順位	
五郎丸 睦子 (山口クラブ(福岡))	-	2 - 0	2 - 1	-	4	1
吉永 美恵子 (水俣市卓球協会(熊本))	0 - 2	-	2 - 1	-	3	2
生三 博美 (にこにこパワーズ(佐賀))	1 - 2	1 - 2	-	-	2	3
()	-	-	-	-	0	4

44 コート

H06	味志 寿子	辻 祐子	横尾 真弓	得点	順位	
味志 寿子 (にこにこパワーズ(佐賀))	-	2 - 1	2 - 0	-	4	1
辻 祐子 (山口クラブ(福岡))	1 - 2	-	2 - 0	-	3	2
横尾 真弓 (あづすーる(福岡))	0 - 2	0 - 2	-	-	2	3
()	-	-	-	-	0	4

47 コート

H13	金城 孝子	野田 京子	杉野 方子	生駒 摂子	得点	順位
金城 孝子 (沖縄球友会(沖縄))	-	0 - 0	0 - 0	0 - 0	0	4
野田 京子 (JAM(福岡))	0 - 0	-	2 - 0	2 - 0	6	1
杉野 方子 (TEAM-K(大分))	0 - 0	0 - 2	-	2 - 1	5	2
生駒 摂子 (安永卓球クラブ(福岡))	0 - 0	0 - 2	1 - 2	-	4	3

45 コート

H07	寺敷 裕子	高次 昌子	西平 みどり	得点	順位	
寺敷 裕子 (パワフル(福岡))	-	2 - 0	2 - 0	-	4	1
高次 昌子 (直卓クラブ(福岡))	0 - 2	-	0 - 2	-	2	3
西平 みどり (水俣市卓球協会(熊本))	0 - 2	2 - 0	-	-	3	2
()	-	-	-	-	0	4

第24回全九州卓球選手県大会 ラージボールの部
女子シングルス65歳から69歳 《予選リーグ表》

令和5年5月19日～21日

38 コート

I01	山下 すみ子	千住 典子	中山 和美	大竹 佳子	得点	順位
山下 すみ子 (熊本EAST(熊本))	-	2 - 0	2 - 0	2 - 0	6	1
千住 典子 (三日月卓球クラブ(佐賀))	0 - 2	-	1 - 2	2 - 0	4	3
中山 和美 (マーブル(大分))	0 - 2	2 - 1	-	2 - 1	5	2
大竹 佳子 (紫ヶ丘クラブ(福岡))	0 - 2	0 - 2	1 - 2	-	3	4

38 コート

I12	佐々尾 由美子	屋代 恵美子	葉山 初美	得点	順位
佐々尾 由美子 (あすなろ(長崎))	-	2 - 0	2 - 0	-	4
屋代 恵美子 (ペガサス(鹿児島))	0 - 2	-	2 - 0	-	3
葉山 初美 (直卓クラブ(福岡))	0 - 2	0 - 2	-	-	2
	-	-	-	-	0

39 コート

I02	山口 トヨカ	島袋 京美	高倉 房子	得点	順位
山口 トヨカ (北松クラブ(長崎))	-	2 - 0	2 - 1	-	4
島袋 京美 (トーマズエンジェル(沖縄))	0 - 2	-	2 - 0	-	3
高倉 房子 (安永卓球クラブ(福岡))	1 - 2	0 - 2	-	-	2

39 コート

I13	加来 恭子	高尾 文子	穴井 みどり	得点	順位
加来 恭子 (JOY(福岡))	-	2 - 0	2 - 0	-	4
高尾 文子 (三日月卓球クラブ(佐賀))	0 - 2	-	2 - 0	-	3
穴井 みどり (玖珠クラブ(大分))	0 - 2	0 - 2	-	-	2

40 コート

I03	平河 友子	石上 京子	高田 紀子	得点	順位
平河 友子 (ローズ鹿屋(鹿児島))	-	0 - 2	0 - 2	-	2
石上 京子 (迷球会(大分))	2 - 0	-	2 - 1	-	4
高田 紀子 (香椎卓球クラブ(福岡))	2 - 0	1 - 2	-	-	3

40 コート

I14	橋本 眞由美	山崎 久美穂	山口 奈津子	得点	順位
橋本 眞由美 (Kitty's(熊本))	-	2 - 0	2 - 0	-	4
山崎 久美穂 (はさま卓球(大分))	0 - 2	-	2 - 1	-	3
山口 奈津子 (ブルーウェーブ(福岡))	0 - 2	1 - 2	-	-	2

41 コート

I04	畠田 久美子	坂上 智子	吉田 和代	得点	順位
畠田 久美子 (ブルーウェーブ(福岡))	-	2 - 0	2 - 0	-	4
坂上 智子 (水俣市卓球協会(熊本))	0 - 2	-	0 - 2	-	2
吉田 和代 (Kフレッシュ(大分))	0 - 2	2 - 0	-	-	3

41 コート

I15	賛河原 裕子	岩永 ひとみ	森川 洋子	得点	順位
賛河原 裕子 (RALLY-O・N(大分))	-	0 - 0	2 - 0	-	4
岩永 ひとみ (ニコクラブ(長崎))	0 - 0	-	0 - 0	0 - 0	0
森川 洋子 (安永卓球クラブ(福岡))	0 - 2	0 - 0	-	-	3

42 コート

I05	富永 桂子	古賀 久仁子	時田 保子	得点	順位
富永 桂子 (Kフレッシュ(大分))	-	2 - 1	2 - 0	-	4
古賀 久仁子 (にこにこパワーズ(佐賀))	1 - 2	-	1 - 2	-	2
時田 保子 (クラージュ(福岡))	0 - 2	2 - 1	-	-	3

42 コート

I16	上原 明美	榎窪 妙子	定野 智子	得点	順位
上原 明美 (卓水会(沖縄))	-	2 - 0	0 - 0	-	4
榎窪 妙子 (安藤塾(宮崎))	0 - 2	-	0 - 0	-	3
定野 智子 (さつきクラブ(福岡))	0 - 0	0 - 0	-	0 - 0	0

43 コート

I06	藤澤 智子	椿山 恵子	鶴 啓子	得点	順位
藤澤 智子 (TEAM-K(大分))	-	2 - 0	2 - 0	-	4
椿山 恵子 (たちばなクラブ(長崎))	0 - 2	-	2 - 0	-	3
鶴 啓子 (直卓クラブ(福岡))	0 - 2	0 - 2	-	-	2

43 コート

I17	翁 淑美	八木 淑	中島 芳子	得点	順位
翁 淑美 (久留米フレンド(福岡))	-	2 - 0	2 - 1	-	4
八木 淑 (無限塾(大分))	0 - 2	-	2 - 0	-	3
中島 芳子 (SAGA LBC(佐賀))	1 - 2	0 - 2	-	-	2

39 コート

I07	船津 みゆき	立山 睦子	宮住 加代子	得点	順位
船津 みゆき (ピン球クラブ(佐賀))	-	2 - 0	2 - 0	-	4
立山 睦子 (安藤塾(宮崎))	0 - 2	-	2 - 0	-	3
宮住 加代子 (大野城ラーズ(福岡))	0 - 2	0 - 2	-	-	2

38 コート

I18	山次 睦美	大島 ひとみ	棟形 佳代子	得点	順位
山次 睦美 (日置茶恋知(鹿児島))	-	2 - 1	2 - 0	-	4
大島 ひとみ (ビーズ(福岡))	1 - 2	-	2 - 1	-	3
棟形 佳代子 (中津春日クラブ(大分))	0 - 2	1 - 2	-	-	2

40 コート

I08	今村 勢津子	松元 絹代	小山 幸子	得点	順位
今村 勢津子 (博多いいとも会(福岡))	-	2 - 0	2 - 0	-	4
松元 絹代 (桜ヶ丘若葉(鹿児島))	0 - 2	-	2 - 0	-	3
小山 幸子 (豊肥クラブ(大分))	0 - 2	0 - 2	-	-	2

39 コート

I19	金子 明美	小林 妙子	仲光 幸枝	得点	順位
金子 明美 (久留米フレンド(福岡))	-	2 - 0	2 - 0	-	4
小林 妙子 (フェニックス(長崎))	0 - 2	-	2 - 0	-	3
仲光 幸枝 (teamT3(福岡))	0 - 2	0 - 2	-	-	2

41 コート

I09	森 みな子	鶴 恵子	関野 文子	得点	順位
森 みな子 (フォレストTTC(佐賀))	-	2 - 0	2 - 0	-	4
鶴 恵子 (あづさー(福岡))	0 - 2	-	2 - 0	-	3
関野 文子 (代陽クラブ(熊本))	0 - 2	0 - 2	-	-	2

40 コート

I20	長田 美千代	坂田 良子	清水 智子	得点	順位
長田 美千代 (WINS(大分))	-	2 - 0	2 - 0	-	4
坂田 良子 (こうたく(熊本))	0 - 2	-	1 - 2	-	2
清水 智子 (teamT3(福岡))	0 - 2	2 - 1	-	-	3

42 コート

I10	岡本 幸恵	大町 きみ子	橋本 真弓	得点	順位
岡本 幸恵 (パッション(福岡))	-	2 - 1	2 - 1	-	4
大町 きみ子 (日見マスターズ(長崎))	1 - 2	-	2 - 0	-	3
橋本 真弓 (春日ラーズ(福岡))	1 - 2	0 - 2	-	-	2

41 コート

I21	谷本 綾子	浜田 るみ	今山 美子	得点	順位
谷本 綾子 (ESTグループ(長崎))	-	2 - 0	2 - 1	-	4
浜田 るみ (ルピナス(鹿児島))	0 - 2	-	0 - 2	-	2
今山 美子 (カメラア(福岡))	1 - 2	2 - 0	-	-	3

第24回全九州卓球選手県大会 ラージボールの部
女子シングルス70歳から74歳 《予選リーグ表》

令和5年5月19日～21日

32 コート

J01	田中 由紀子	田坂 ひろ子	岡 美紀	得点	順位
田中 由紀子 (春日クラブ(福岡))	-	2 - 0	2 - 0	-	4 1
田坂 ひろ子 (SAGA LBC(佐賀))	0 - 2	-	2 - 0	-	3 2
岡 美紀 (Kフレッシュ(大分))	0 - 2	0 - 2	-	-	2 3

32 コート

J13	上入佐 敏江	佐藤 田鶴子	永嶋 百合江	得点	順位
上入佐 敏江 (ローズ鹿屋(鹿児島))	-	2 - 0	2 - 0	-	4 1
佐藤 田鶴子 (上江洲愛好会(沖縄))	0 - 2	-	1 - 2	-	2 3
永嶋 百合江 (ブルーウェーブ(福岡))	0 - 2	2 - 1	-	-	3 2

33 コート

J02	久手堅 恵美子	高橋 千代子	蔵屋 貞子	得点	順位
久手堅 恵美子 (美ら海(沖縄))	-	2 - 0	0 - 2	-	3 2
高橋 千代子 (古賀卓球(福岡))	0 - 2	-	0 - 2	-	2 3
蔵屋 貞子 (ローズ鹿屋(鹿児島))	2 - 0	2 - 0	-	-	4 1

33 コート

J14	大坪 みち子	長友 真弓	近藤 とも子	得点	順位
大坪 みち子 (サタデーズ大野城(福岡))	-	2 - 0	2 - 0	-	4 1
長友 真弓 (大塚台卓友会(宮崎))	0 - 2	-	1 - 2	-	2 3
近藤 とも子 (鳥栖めじろクラブ(佐賀))	0 - 2	2 - 1	-	-	3 2

34 コート

J03	田島 康子	荒木 愛子	江口 京子	得点	順位
田島 康子 (愛&M(長崎))	-	0 - 2	0 - 2	-	2 3
荒木 愛子 (MAC(大分))	2 - 0	-	2 - 0	-	4 1
江口 京子 (香椎球遊会(福岡))	2 - 0	0 - 2	-	-	3 2

34 コート

J15	木下 りえ	藤井 京子	挾間 真知子	得点	順位
木下 りえ (玉名市卓球協会(熊本))	-	2 - 0	2 - 0	-	4 1
藤井 京子 (なでしこ(福岡))	0 - 2	-	0 - 2	-	2 3
挾間 真知子 (秋桜(大分))	0 - 2	2 - 0	-	-	3 2

35 コート

J04	坂元 和代	谷川 ゆう子	高田 米子	得点	順位
坂元 和代 (CLEAR(鹿児島))	-	0 - 0	2 - 1	-	4 1
谷川 ゆう子 (玉名市卓球協会(熊本))	0 - 0	-	0 - 0	0 - 0	0 3
高田 米子 (大野城ラージ(福岡))	1 - 2	0 - 0	-	-	3 2

35 コート

J16	木塚 久子	柴山 和子	内村 涼子	得点	順位
木塚 久子 (にこにこパワー(佐賀))	-	2 - 0	2 - 1	-	4 1
柴山 和子 (南卓クラブ(福岡))	0 - 2	-	0 - 2	-	2 3
内村 涼子 (クレインいずみ(鹿児島))	1 - 2	2 - 0	-	-	3 2

36 コート

J05	楠 幸子	金光 幸子	森 久美子	得点	順位
楠 幸子 (有明TC(福岡))	-	0 - 2	2 - 1	-	3 2/3
金光 幸子 (中津春日クラブ(大分))	2 - 0	-	0 - 2	-	3 2/2
森 久美子 (I&M(福岡))	1 - 2	2 - 0	-	-	3 3/2

36 コート

J17	小田原 ちづる	山口 明美	志水 順子	得点	順位
小田原 ちづる (フジヤマ大分(大分))	-	1 - 2	2 - 0	-	3 3/2
山口 明美 (若葉クラブ(長崎))	2 - 1	-	0 - 2	-	3 2/3
志水 順子 (古賀卓球(福岡))	0 - 2	2 - 0	-	-	3 2/2

37 コート

J06	関谷 豊子	服部 英子	平山 房枝	得点	順位
関谷 豊子 (鳥栖めじろクラブ(佐賀))	-	0 - 2	2 - 0	-	3 2
服部 英子 (有明TC(福岡))	2 - 0	-	2 - 1	-	4 1
平山 房枝 (ニコクラブ(長崎))	0 - 2	1 - 2	-	-	2 3

37 コート

J18	田中 理恵子	井上 政子	藤田 裕子	得点	順位
田中 理恵子 (福岡アルファ(福岡))	-	2 - 0	2 - 0	-	4 1
井上 政子 (鳥栖レディース(佐賀))	0 - 2	-	2 - 1	-	3 2
藤田 裕子 (crossA-A(福岡))	0 - 2	1 - 2	-	-	2 3

32 コート

J07	橋迫 祥子	辻 マサ子	百崎 真由美	得点	順位
橋迫 祥子 (RALLY-O・N(大分))	-	2 - 0	2 - 0	-	4 1
辻 マサ子 (COSMOS(福岡))	0 - 2	-	2 - 0	-	3 2
百崎 真由美 (三日月卓球クラブ(佐賀))	0 - 2	0 - 2	-	-	2 3

32 コート

J19	平 ハル子	篠原 美智子	北川 径子	得点	順位
平 ハル子 (宇佐ラージ(大分))	-	2 - 1	1 - 2	-	3 2
篠原 美智子 (和の会(長崎))	1 - 2	-	1 - 2	-	2 3
北川 径子 (博多いいとも会(福岡))	2 - 1	2 - 1	-	-	4 1

33 コート

J08	寺園 香代子	岩切 富美代	柴田 美知子	得点	順位
寺園 香代子 (日置茶恋知(鹿児島))	-	2 - 0	1 - 2	-	3 3/2
岩切 富美代 (比嘉クラブ(沖縄))	0 - 2	-	2 - 0	-	3 2/2
柴田 美知子 (teamT3(福岡))	2 - 1	0 - 2	-	-	3 2/3

33 コート

J20	馬場 まゆみ	田山 静子	坂田 まさ子	得点	順位
馬場 まゆみ (T・Cross(福岡))	-	2 - 1	2 - 0	-	4 1
田山 静子 (あじさい(熊本))	1 - 2	-	2 - 1	-	3 2
坂田 まさ子 (安永卓球クラブ(福岡))	0 - 2	1 - 2	-	-	2 3

34 コート

J09	大塚 清子	大串 かれん	窪田 鈴代	得点	順位
大塚 清子 (安永卓球クラブ(福岡))	-	2 - 0	2 - 0	-	4 1
大串 かれん (長崎すぐる会(長崎))	0 - 2	-	1 - 2	-	2 3
窪田 鈴代 (水俣市卓球協会(熊本))	0 - 2	2 - 1	-	-	3 2

34 コート

J21	名嘉山 智子	百崎 小夜子	長野 寿賀子	得点	順位
名嘉山 智子 (美ら海(沖縄))	-	0 - 2	2 - 0	-	3 2
百崎 小夜子 (ユーアイクラブ(福岡))	2 - 0	-	2 - 0	-	4 1
長野 寿賀子 (TEAM・あい(大分))	0 - 2	0 - 2	-	-	2 3

35 コート

J10	森田 洋子	今林 まり子	徳永 道子	得点	順位
森田 洋子 (博多ベテラン会(福岡))	-	2 - 0	2 - 0	-	4 1
今林 まり子 (花はな(鹿児島))	0 - 2	-	2 - 0	-	3 2
徳永 道子 (44CLUB(福岡))	0 - 2	0 - 2	-	-	2 3

35 コート

J22	江頭 とし子	熊本 潮美	大塚 由美子	得点	順位
江頭 とし子 (オレンジクラブ(佐賀))	-	0 - 2	2 - 0	-	3 2
熊本 潮美 (ピュアメイト(福岡))	2 - 0	-	2 - 0	-	4 1
大塚 由美子 (大津アザレア(熊本))	0 - 2	0 - 2	-	-	2 3

第24回全九州卓球選手県大会 ラージボールの部
女子シングルス75歳から79歳 《予選リーグ表》

令和5年5月19日～21日

27 コート

K01	小濱 つる代	南 ヨシミ	松永 佳子	磯野 艶子	得点	順位
小濱 つる代 (しらぬひラーズ(福岡))	-	2 - 0	2 - 0	2 - 0	6	1
南 ヨシミ (フレンド(大分))	0 - 2	-	0 - 2	1 - 2	3	4
松永 佳子 (基山かよう会(佐賀))	0 - 2	2 - 0	-	2 - 0	5	2
磯野 艶子 (遊心LBC(福岡))	0 - 2	2 - 1	0 - 2	-	4	3
()	-	-	-	-	0	4

28 コート

K09	原田 由紀子	猪原 美美	田上 敏子	得点	順位	
原田 由紀子 (玖珠クラブ(大分))	-	1 - 2	2 - 0	-	3	2
猪原 美美 (香椎卓球クラブ(福岡))	2 - 1	-	2 - 1	-	4	1
田上 敏子 (ひごレディース(熊本))	0 - 2	1 - 2	-	-	2	3
()	-	-	-	-	0	4

28 コート

K02	江崎 明美	江口 栄子	吉次 時子	得点	順位	
江崎 明美 (有明卓友会(熊本))	-	2 - 1	2 - 1	-	4	1
江口 栄子 (ラブ・オール(長崎))	1 - 2	-	2 - 0	-	3	2
吉次 時子 (博多いいとも会(福岡))	1 - 2	0 - 2	-	-	2	3
()	-	-	-	-	0	4

29 コート

K10	有場 良子	安永 としえ	加藤 ミヨ子	得点	順位	
有場 良子 (直卓クラブ(福岡))	-	2 - 0	1 - 2	-	3 3/2	1
安永 としえ (佐世保ベテラン会(長崎))	0 - 2	-	2 - 0	-	3 2/2	2
加藤 ミヨ子 (久留米フレンド(福岡))	2 - 1	0 - 2	-	-	3 2/3	3
()	-	-	-	-	0	4

29 コート

K03	加門 桂子	嵩原 喜美	溝邊 節子	得点	順位	
加門 桂子 (夢現クラブ(福岡))	-	2 - 0	2 - 1	-	4	1
嵩原 喜美 (宮古島ラーズ(沖縄))	0 - 2	-	0 - 2	-	2	3
溝邊 節子 (無限塾(大分))	1 - 2	2 - 0	-	-	3	2
()	-	-	-	-	0	4

30 コート

K11	玉城 恵美子	古澤 悦子	中村 澄子	得点	順位	
玉城 恵美子 (沖縄球友会(沖縄))	-	2 - 0	2 - 0	-	4	1
古澤 悦子 (鳥栖レディース(佐賀))	0 - 2	-	1 - 2	-	2	3
中村 澄子 (マンデーズ(福岡))	0 - 2	2 - 1	-	-	3	2
()	-	-	-	-	0	4

30 コート

K04	曲 益子	長野 イツ子	井上 博代	得点	順位	
曲 益子 (豊肥クラブ(大分))	-	2 - 1	2 - 0	-	4	1
長野 イツ子 (鳥栖めじろクラブ(佐賀))	1 - 2	-	0 - 2	-	2	3
井上 博代 (アカシア(福岡))	0 - 2	2 - 0	-	-	3	2
()	-	-	-	-	0	4

31 コート

K12	野瀬 真智子	利根 マサ子	河村 美美子	得点	順位	
野瀬 真智子 (秋山卓球(福岡))	-	2 - 0	2 - 0	-	4	1
利根 マサ子 (フジヤマ大分(大分))	0 - 2	-	2 - 0	-	3	2
河村 美美子 (博多いいとも会(福岡))	0 - 2	0 - 2	-	-	2	3
()	-	-	-	-	0	4

28 コート

K05	宮本 イチエ	武田 みどり	中林 るみ子	得点	順位	
宮本 イチエ (佐伯卓海クラブ(大分))	-	2 - 0	2 - 0	-	4	1
武田 みどり (JOY(福岡))	0 - 2	-	0 - 2	-	2	3
中林 るみ子 (玉名市卓球協会(熊本))	0 - 2	2 - 0	-	-	3	2
()	-	-	-	-	0	4

27 コート

K13	野林 まゆみ	横山 正子	財津 智子	得点	順位	
野林 まゆみ (有明卓友会(熊本))	-	2 - 0	2 - 0	-	4	1
横山 正子 (ALL SPIN(福岡))	0 - 2	-	0 - 2	-	2	3
財津 智子 (日田天領クラブ(大分))	0 - 2	2 - 0	-	-	3	2
()	-	-	-	-	0	4

29 コート

K06	愛甲 幸子	中島 サエ子	山田 久美香	得点	順位	
愛甲 幸子 (博多ベテラン会(福岡))	-	2 - 0	2 - 1	-	4	1
中島 サエ子 (佐世保ベテラン会(長崎))	0 - 2	-	2 - 1	-	3	2
山田 久美香 (アルバ(福岡))	1 - 2	1 - 2	-	-	2	3
()	-	-	-	-	0	4

28 コート

K14	高橋 久子	上地 久子	中村 啓子	得点	順位	
高橋 久子 (T・Cross(福岡))	-	2 - 0	2 - 0	-	4	1
上地 久子 (宮古島ラーズ(沖縄))	0 - 2	-	0 - 2	-	2	3
中村 啓子 (ふくどみクラブ(佐賀))	0 - 2	2 - 0	-	-	3	2
()	-	-	-	-	0	4

30 コート

K07	長尾 伸子	座喜味 啓子	池田 さとみ	得点	順位	
長尾 伸子 (MAC(大分))	-	0 - 0	0 - 0	0 - 0	0	3
座喜味 啓子 (比嘉クラブ(沖縄))	0 - 0	-	2 - 0	-	4	1
池田 さとみ (博多いいとも会(福岡))	0 - 0	0 - 2	-	-	3	2
()	0 - 0	-	-	-	0	3

29 コート

K15	松崎 文子	笹原 みち子	小嶋 智恵子	得点	順位	
松崎 文子 (長崎すぐる会(長崎))	-	0 - 2	0 - 2	-	2	3
笹原 みち子 (安藤塾(宮崎))	2 - 0	-	2 - 0	-	4	1
小嶋 智恵子 (たんぼぼクラブ(福岡))	2 - 0	0 - 2	-	-	3	2
()	-	-	-	-	0	4

27 コート

K08	松本 幸子	井桁 信子	今鶴 美知子	得点	順位	
松本 幸子 (カスタネット(佐賀))	-	0 - 0	2 - 1	-	4	1
井桁 信子 (安永卓球クラブ(福岡))	0 - 0	-	0 - 0	0 - 0	0	3
今鶴 美知子 (香椎卓球クラブ(福岡))	1 - 2	0 - 0	-	-	3	2
()	-	0 - 0	-	-	0	3

31 コート

K16	三久保 桂子	久野 勇子	長浜 直子	山田 スミ代	得点	順位
三久保 桂子 (鳥栖めじろクラブ(佐賀))	-	1 - 2	2 - 0	2 - 0	5	2
久野 勇子 (金池(大分))	2 - 1	-	2 - 0	2 - 0	6	1
長浜 直子 (さわやかTC(沖縄))	0 - 2	0 - 2	-	1 - 2	3	4
山田 スミ代 (博多いいとも会(福岡))	0 - 2	0 - 2	2 - 1	-	4	3

第24回全九州卓球選手県大会 ラージボールの部
女子シングルス80歳以上《予選リーグ表》

令和5年5月19日～21日

23 コート

L01		吉村 美智恵	佐脇 幸子	川崎 由美子	中西 雅子	得点	順位
吉村 美智恵 (COSMOS(福岡))			2 - 0	2 - 0	0 - 0	6	1
佐脇 幸子 (RALLY-O・N(大分))	0 - 2			2 - 0	0 - 0	5	2
川崎 由美子 (熊本LAC(熊本))	0 - 2	0 - 2			0 - 0	4	3
中西 雅子 (博多いいとも会(福岡))	0 - 0	0 - 0	0 - 0			0	4

24 コート

L04		浦田 豊子	河野 幸子	畑中 廻子	得点	順位	
浦田 豊子 (八幡ラージ(福岡))			2 - 0	2 - 1	-	4	1
河野 幸子 (豊肥クラブ(大分))	0 - 2			0 - 2	-	2	3
畑中 廻子 (熊本EAST(熊本))	1 - 2	2 - 0			-	3	2
()	-	-	-			0	4

24 コート

L02		池田 瞳	竹下 正子	内田 佳子	得点	順位	
池田 瞳 (佐世保ベテラン会(長崎))			2 - 1	1 - 2	-	3	2
竹下 正子 (八代ラージ(熊本))	1 - 2			0 - 2	-	2	3
内田 佳子 (皆華クラブ(福岡))	2 - 1	2 - 0			-	4	1
()	-	-	-			0	4

25 コート

L05		工藤 福代	野原 佳代子	田嶋 京子	得点	順位	
工藤 福代 (鳥栖オレンジ(佐賀))			2 - 0	0 - 2	-	3	2
野原 佳代子 (さわやかTC(沖縄))	0 - 2			0 - 2	-	2	3
田嶋 京子 (博多いいとも会(福岡))	2 - 0	2 - 0			-	4	1
()	-	-	-			0	4

25 コート

L03		武石 千恵子	下田 勝代	城山 静穂	得点	順位	
武石 千恵子 (玖珠クラブ(大分))			2 - 0	2 - 0	-	4	1
下田 勝代 (有明TC(福岡))	0 - 2			1 - 2	-	2	3
城山 静穂 (武雄クラブ(佐賀))	0 - 2	2 - 1			-	3	2
()	-	-	-			0	4

26 コート

L06		堀川 千代子	光島 倫世	土井 直子	杉本 禎子	得点	順位
堀川 千代子 (八代ラージ(熊本))			0 - 2	2 - 0	2 - 0	5	2
光島 倫世 (愛球クラブ(福岡))	2 - 0			2 - 0	2 - 0	6	1
土井 直子 (にこにこパワーズ(佐賀))	0 - 2	0 - 2			1 - 2	3	4
杉本 禎子 (遊心LBC(福岡))	0 - 2	0 - 2	2 - 1			4	3

女子シングルス(40歳から59歳)1/2 決勝トーナメント表

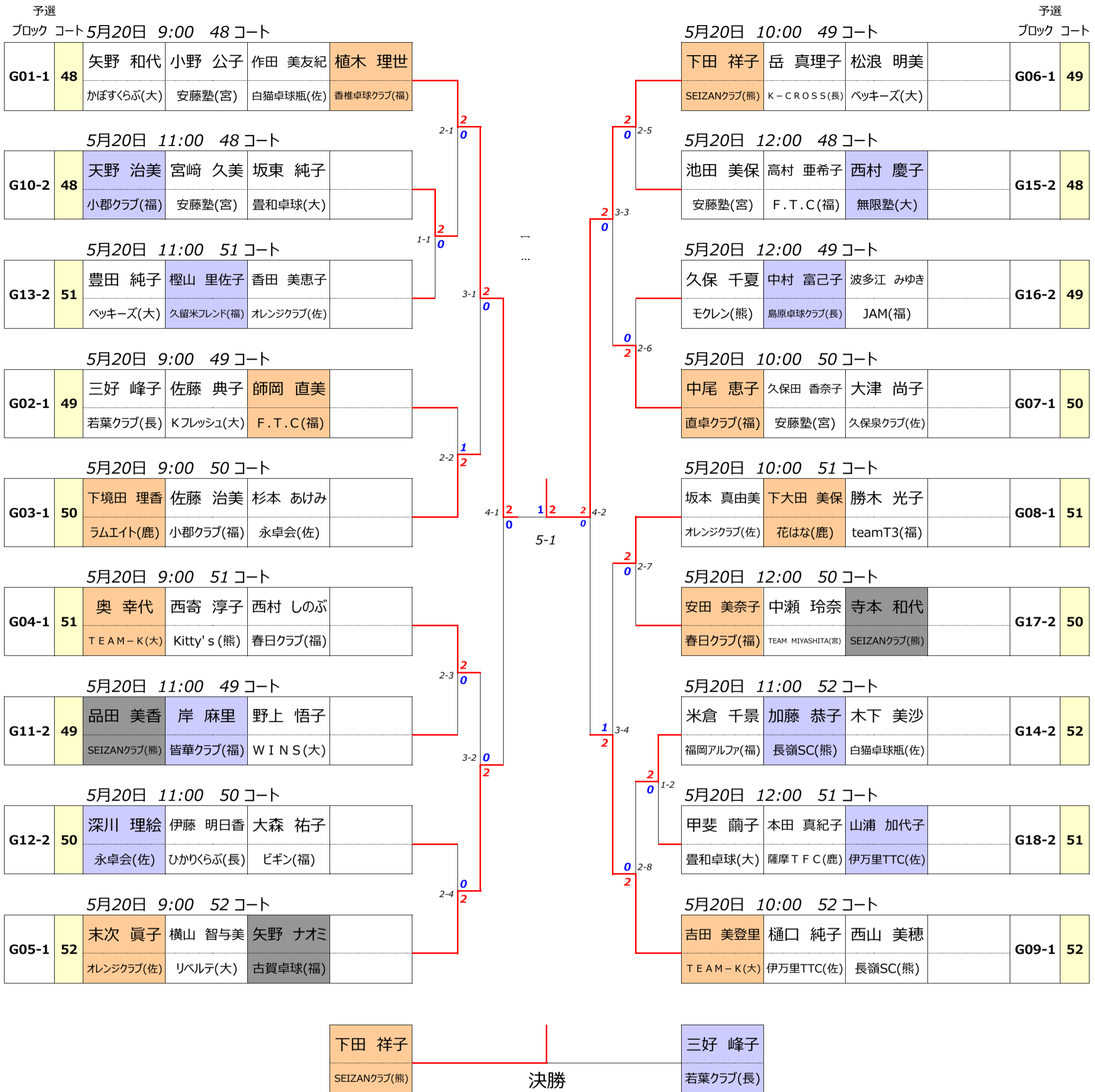

女子シングルス(40歳から59歳) 2/2 決勝トーナメント表

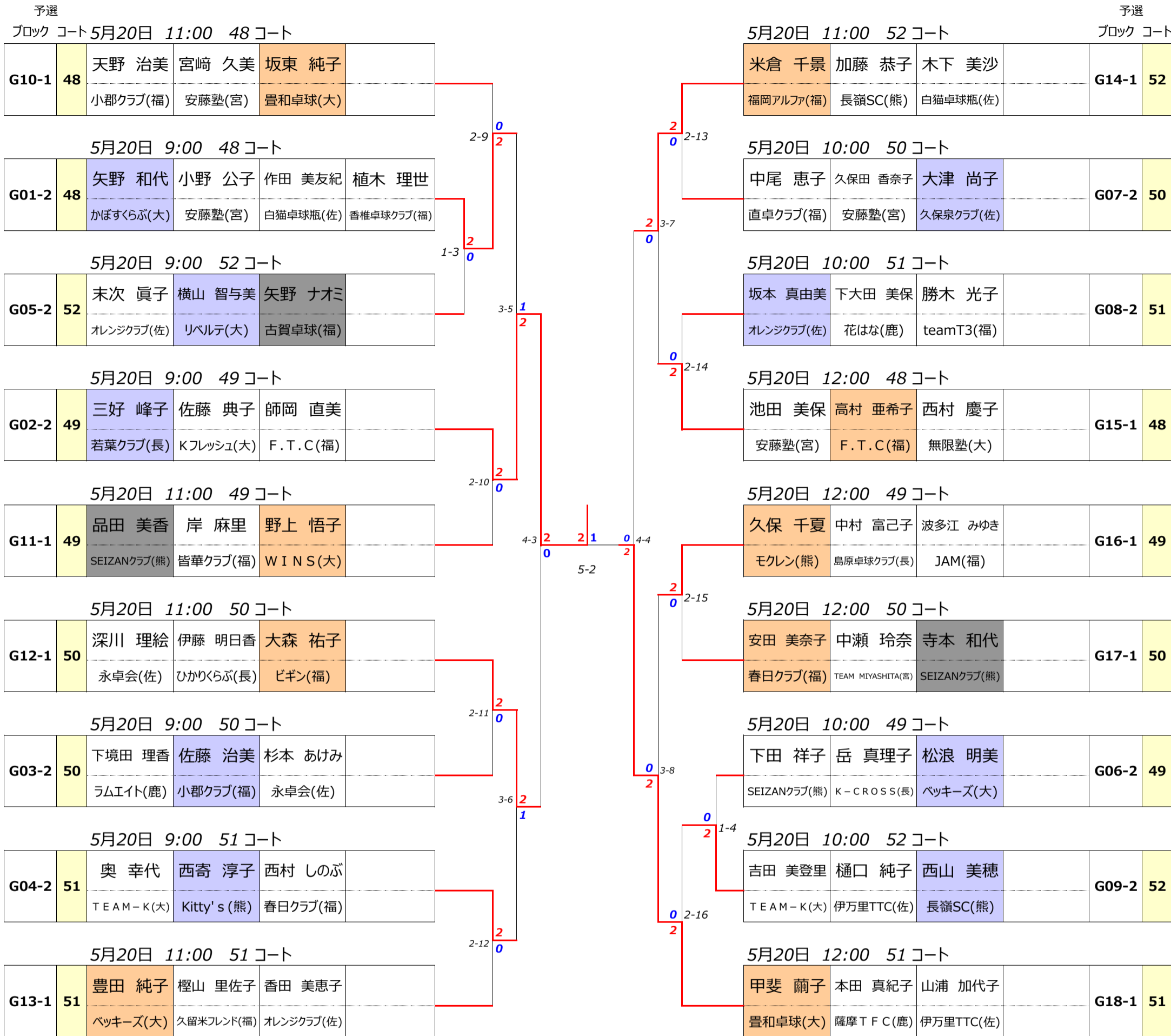

女子シングルス(60歳から64歳) 決勝トーナメント表

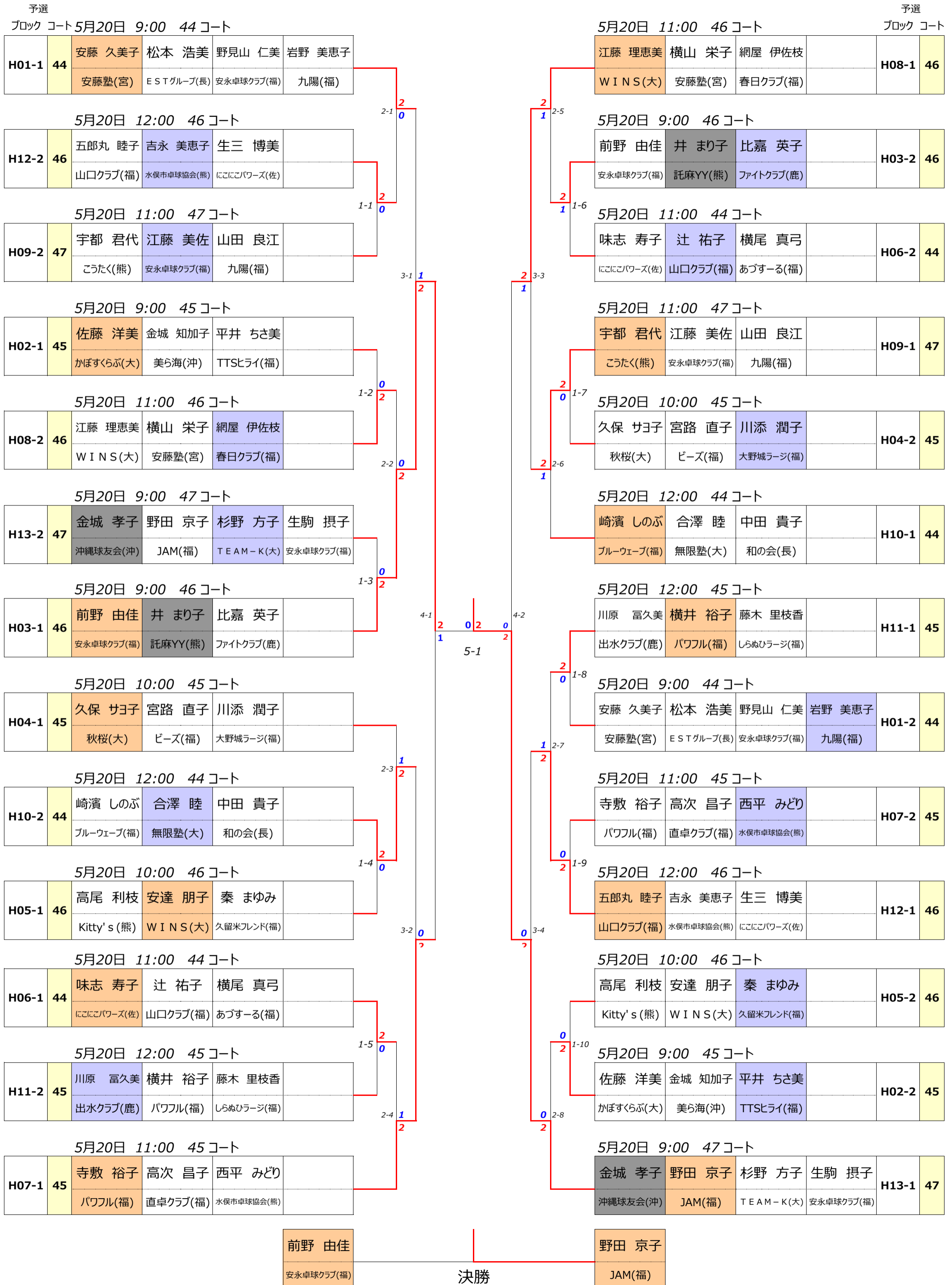

女子シングルス(65歳から69歳)1/2 決勝トーナメント表

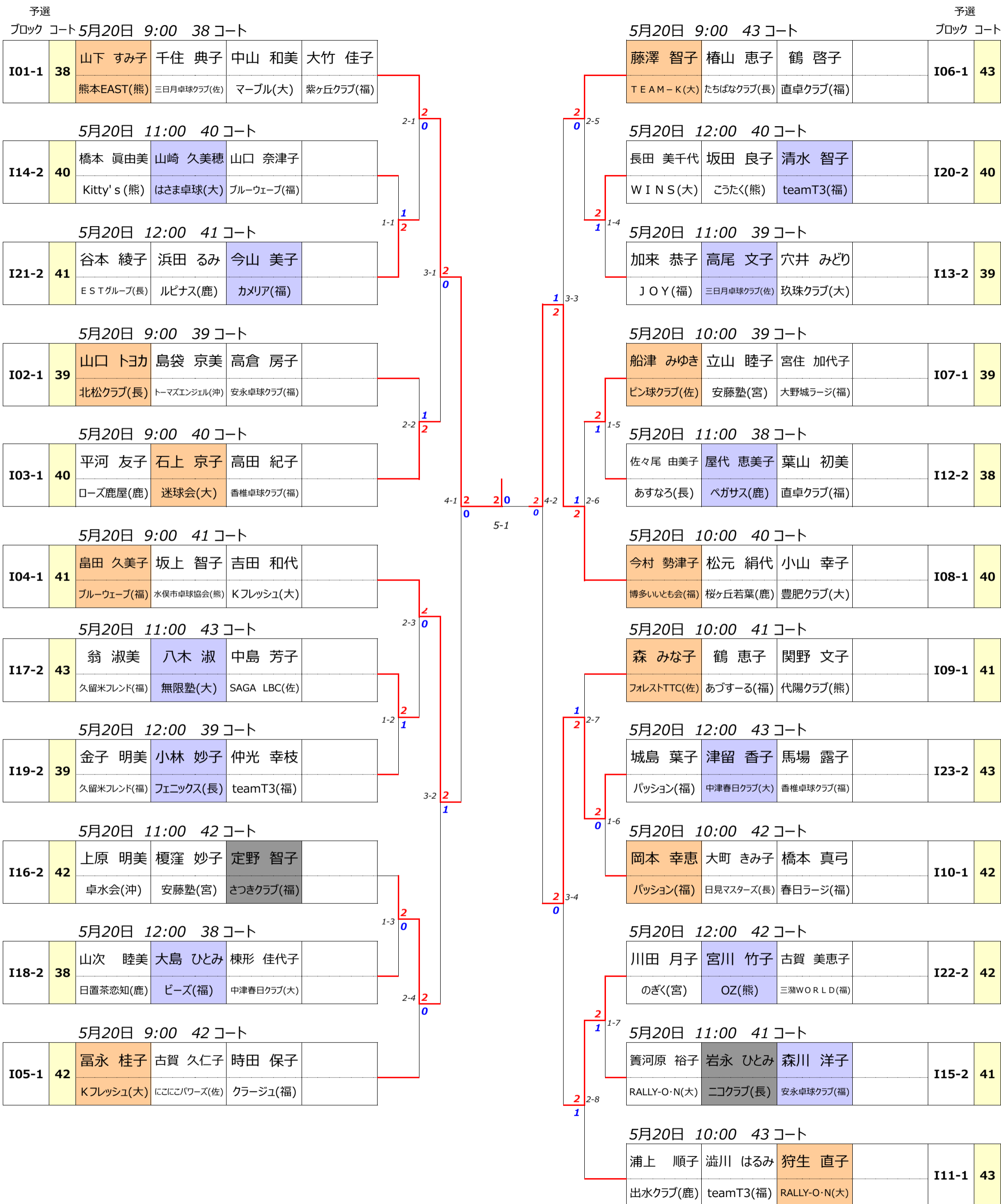

女子シングルス(65歳から69歳)2/2 決勝トーナメント表

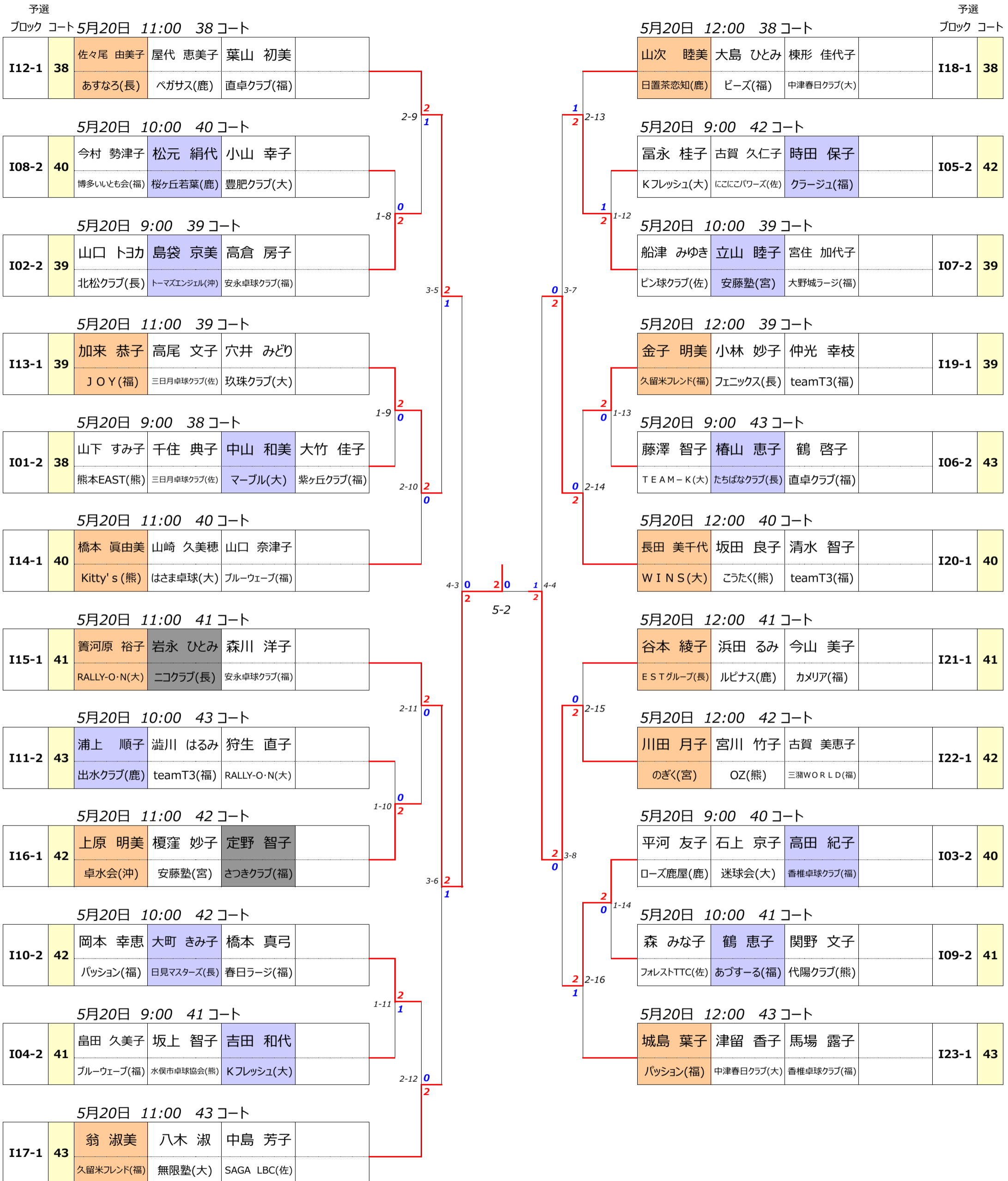

女子シングルス(70歳から74歳)1/2 決勝トーナメント表

予選 ブロック コート 5月20日 9:00 32コート				予選 5月20日 10:00 32コート ブロック コート									
J01-1	32	田中 由紀子 春日クラブ(福)	田坂 ひろ子 SAGA LBC(佐)	岡 美紀 Kフレッシュ(大)			J07-1	32	橋迫 祥子 RALLY-O・N(大)	辻 マサ子 COSMOS(福)	百崎 真由美 三日月卓球クラブ(佐)		
5月20日 12:00 35コート				2-1	2	0	5月20日 11:00 35コート				2-5	0	2
J22-2	35	江頭 とし子 オレンジクラブ(佐)	熊本 潮美 ピュアメイト(福)	大塚 由美子 大津アザレア(熊)			J16-2	35	木塚 久子 にこにこパワーズ(佐)	柴山 和子 南卓クラブ(福)	内村 涼子 クレインいずみ(鹿)		
5月20日 12:00 36コート				1-1	2	1	5月20日 11:00 36コート				1-5	0	2
J23-2	36	西村 愛子 大塚サクラ(宮)	山口 静 佐世保ベテラン会(長)	田中 純子 久留米月曜会(福)			J17-2	36	小田原 ちづる フジヤマ大分(大)	山口 明美 若葉クラブ(長)	志水 順子 古賀卓球(福)		
5月20日 9:00 33コート				3-1	2	1	5月20日 10:00 33コート				3-3	2	1
J02-1	33	久手堅 恵美子 美ら海(沖)	高橋 千代子 古賀卓球(福)	蔵屋 貞子 ローズ鹿屋(鹿)			J08-1	33	寺園 香代子 日置茶恋知(鹿)	岩切 富美代 比嘉クラブ(沖)	柴田 美知子 teamT3(福)		
5月20日 12:00 37コート				1-2	0	2	5月20日 11:00 37コート				1-6	2	1
J24-2	37	宮脇 サヨ子 古賀卓球(福)	池田 喜美子 ウインベル(鹿)	小竹 恵子 本匠ホタビィ(大)			J18-2	37	田中 理恵子 福岡アルファ(福)	井上 政子 鳥栖レディース(佐)	藤田 裕子 cross A-A(福)		
5月20日 9:00 34コート				2-2	2	0	5月20日 10:00 34コート				2-6	2	1
J03-1	34	田島 康子 愛&M(長)	荒木 愛子 MAC(大)	江口 京子 香椎球遊会(福)			J09-1	34	大塚 清子 安永卓球クラブ(福)	大串 かれん 長崎すぐる会(長)	窪田 鈴代 水俣市卓球協会(熊)		
5月20日 9:00 35コート				4-1	2	0	5月20日 10:00 35コート				4-2	0	2
J04-1	35	坂元 和代 CLEAR(鹿)	谷川 ゆう子 玉名市卓球協会(熊)	高田 米子 大野城ラーズ(福)			J10-1	35	森田 洋子 博多ベテラン会(福)	今林 まり子 花はな(鹿)	徳永 道子 44CLUB(福)		
5月20日 12:00 32コート				5-1	0	2	5月20日 11:00 32コート				2-7	0	2
J19-2	32	平 ハル子 宇佐ラーズ(大)	篠原 美智子 和の会(長)	北川 径子 博多いいとも会(福)			J13-2	32	上入佐 敏江 ローズ鹿屋(鹿)	佐藤 田鶴子 上江洲愛好会(沖)	永嶋 百合江 ブルーウェーブ(福)		
5月20日 9:00 36コート				2-3	2	1	5月20日 10:00 36コート				1-7	0	2
J05-1	36	楠 幸子 有明TC(福)	金光 幸子 中津春日クラブ(大)	森 久美子 I & M(福)			J11-1	36	戸高 ヒロ子 県南ラーズ(大)	佐藤 喜美子 にこにこパワーズ(佐)	平松 美智子 福岡中央ラーズ(福)		
5月20日 12:00 33コート				1-3	1	2	5月20日 11:00 33コート				3-4	2	0
J20-2	33	馬場 まゆみ T・Cross(福)	田山 静子 あじさい(熊)	坂田 まさ子 安永卓球クラブ(福)			J14-2	33	大坪 みち子 サターズ大野城(福)	長友 真弓 大塚台卓友会(宮)	近藤 とも子 鳥栖めじろクラブ(佐)		
5月20日 12:00 34コート				1-4	2	0	5月20日 11:00 34コート				1-8	0	2
J21-2	34	名嘉山 智子 美ら海(沖)	百崎 小夜子 ユ-アイクラブ(福)	長野 寿賀子 TEAM・あい(大)			J15-2	34	木下 りえ 玉名市卓球協会(熊)	藤井 京子 なでしこ(福)	挟間 眞知子 秋桜(大)		
5月20日 9:00 37コート				2-4	2	0	5月20日 10:00 37コート				2-8	0	2
J06-1	37	関谷 豊子 鳥栖めじろクラブ(佐)	服部 英子 有明TC(福)	平山 房枝 ニコクラブ(長)			J12-1	37	福永 ちさ子 八代ラーズ(熊)	斉藤 孝子 山口クラブ(福)	是恒 慶子 宇佐ラーズ(大)		

戸高 ヒロ子 県南ラーズ(大)	決勝	田中 理恵子 福岡アルファ(福)
--------------------	----	---------------------

女子シングルス(70歳から74歳)2/2 決勝トーナメント表

予選 ブロック コート 5月20日 11:00 32コート				予選 ブロック コート 5月20日 12:00 32コート			
J13-1	32	上入佐 敏江 ローズ鹿屋(鹿)	佐藤 田鶴子 上江洲愛好会(沖)	永嶋 百合江 ブルーウェーブ(福)			
J19-1	32	平 ハル子 宇佐ラージ(大)	篠原 美智子 和の会(長)	北川 径子 博多いいとも会(福)			
5月20日 10:00 35コート				5月20日 9:00 35コート			
J10-2	35	森田 洋子 博多ベテラン会(福)	今林 まり子 花はな(鹿)	徳永 道子 44CLUB(福)			J04-2 35
5月20日 10:00 36コート				5月20日 9:00 36コート			
J11-2	36	戸高 ヒロ子 県南ラージ(大)	佐藤 喜美子 にこにこパワーズ(佐)	平松 美智子 福岡中央ラージ(福)			J05-2 36
5月20日 11:00 33コート				5月20日 12:00 33コート			
J14-1	33	大坪 みち子 サタデーズ大野城(福)	長友 真弓 大塚台卓友会(宮)	近藤 とも子 鳥栖めじろクラブ(佐)			J20-1 33
5月20日 10:00 37コート				5月20日 9:00 37コート			
J12-2	37	福永 ちさ子 八代ラージ(熊)	斉藤 孝子 山口クラブ(福)	是恒 慶子 宇佐ラージ(大)			J06-2 37
5月20日 11:00 34コート				5月20日 12:00 34コート			
J15-1	34	木下 りえ 玉名市卓球協会(熊)	藤井 京子 なでしこ(福)	挟間 眞知子 秋桜(大)			J21-1 34
5月20日 11:00 35コート				5月20日 12:00 35コート			
J16-1	35	木塚 久子 にこにこパワーズ(佐)	柴山 和子 南卓クラブ(福)	内村 涼子 クレインいづみ(鹿)			J22-1 35
5月20日 10:00 32コート				5月20日 9:00 32コート			
J07-2	32	橋迫 祥子 RALLY-O-N(大)	辻 マサ子 COSMOS(福)	百崎 真由美 三日月卓球クラブ(佐)			J01-2 32
5月20日 11:00 36コート				5月20日 12:00 36コート			
J17-1	36	小田原 ちづる フジヤマ大分(大)	山口 明美 若葉クラブ(長)	志水 順子 古賀卓球(福)			J23-1 36
5月20日 10:00 33コート				5月20日 9:00 33コート			
J08-2	33	寺園 香代子 日置茶恋知(鹿)	岩切 富美代 比嘉クラブ(沖)	柴田 美知子 teamT3(福)			J02-2 33
5月20日 10:00 34コート				5月20日 9:00 34コート			
J09-2	34	大塚 清子 安永卓球クラブ(福)	大串 かれん 長崎すぐる会(長)	窪田 鈴代 水俣市卓球協会(熊)			J03-2 34
5月20日 11:00 37コート				5月20日 12:00 37コート			
J18-1	37	田中 理恵子 福岡アルファ(福)	井上 政子 鳥栖レディース(佐)	藤田 裕子 cross A-A(福)			J24-1 37

女子シングルス(75歳から79歳) 決勝トーナメント表

予選 ブロックコート5月20日 9:00 27コート					予選 5月20日 11:00 28コート ブロックコート											
K01-1	27	小濱 つる代 しらぬひラーズ(福)	南 ヨシミ フレンド(大)	松永 佳子 基山かよう会(佐)	磯野 艶子 遊心LBC(福)					K09-1	28	原田 由紀子 玖珠クラブ(大)	猪原 美美 香椎卓球クラブ(福)	田上 敏子 ひこレディース(熊)		
K16-2	31	三久保 桂子 鳥橋めじろクラブ(佐)	久野 勇子 金池(大)	長浜 直子 さわやかTC(沖)	山田 スミ代 博多いいとも会(福)					K08-2	27	松本 幸子 カスターネット(佐)	井桁 信子 安永卓球クラブ(福)	今鶴 美知子 香椎卓球クラブ(福)		
K15-2	29	松崎 文子 長崎すぐる会(長)	笹原 みち子 安藤塾(宮)	小嶋 智恵子 たんぼぼクラブ(福)						K07-2	30	長尾 伸子 MAC(大)	座喜味 啓子 比嘉クラブ(沖)	池田 さとみ 博多いいとも会(福)		
K02-1	28	江崎 明美 有明卓友会(熊)	江口 栄子 ラブ・オール(長)	吉次 時子 博多いいとも会(福)						K10-1	29	有場 良子 直卓クラブ(福)	安永 としえ 佐世保ベテラン会(長)	加藤 ミヨ子 久留米フレンド(福)		
K03-1	29	加門 桂子 夢現クラブ(福)	高原 喜美 宮古島ラーズ(沖)	溝邊 節子 無限塾(大)						K11-1	30	玉城 恵美子 沖縄球友会(沖)	古澤 婉子 鳥栖レディース(佐)	中村 澄子 マンデーズ(福)		
K14-2	28	高橋 久子 T・Cross(福)	上地 久子 宮古島ラーズ(沖)	中村 啓子 ふくどみクラブ(佐)						K06-2	29	愛甲 幸子 博多ベテラン会(福)	中島 サエ子 佐世保ベテラン会(長)	山田 久美香 アルバ(福)		
K13-2	27	野林 まゆみ 有明卓友会(熊)	横山 正子 ALL SPIN(福)	財津 智子 日田天領クラブ(大)						K05-2	28	宮本 イチエ 佐伯卓海クラブ(大)	武田 みどり JOY(福)	中林 るみ子 玉名市卓球協会(熊)		
K04-1	30	曲 益子 豊肥クラブ(大)	長野 イツ子 鳥栖めじろクラブ(佐)	井上 博代 アカシア(福)						K12-1	31	野瀬 真智子 秋山卓球(福)	利根 マサ子 フジヤマ大分(大)	河村 美美子 博多いいとも会(福)		
K05-1	28	宮本 イチエ 佐伯卓海クラブ(大)	武田 みどり JOY(福)	中林 るみ子 玉名市卓球協会(熊)						K13-1	27	野林 まゆみ 有明卓友会(熊)	横山 正子 ALL SPIN(福)	財津 智子 日田天領クラブ(大)		
K12-2	31	野瀬 真智子 秋山卓球(福)	利根 マサ子 フジヤマ大分(大)	河村 美美子 博多いいとも会(福)						K04-2	30	曲 益子 豊肥クラブ(大)	長野 イツ子 鳥栖めじろクラブ(佐)	井上 博代 アカシア(福)		
K11-2	30	玉城 恵美子 沖縄球友会(沖)	古澤 婉子 鳥栖レディース(佐)	中村 澄子 マンデーズ(福)						K03-2	29	加門 桂子 夢現クラブ(福)	高原 喜美 宮古島ラーズ(沖)	溝邊 節子 無限塾(大)		
K06-1	29	愛甲 幸子 博多ベテラン会(福)	中島 サエ子 佐世保ベテラン会(長)	山田 久美香 アルバ(福)						K14-1	28	高橋 久子 T・Cross(福)	上地 久子 宮古島ラーズ(沖)	中村 啓子 ふくどみクラブ(佐)		
K07-1	30	長尾 伸子 MAC(大)	座喜味 啓子 比嘉クラブ(沖)	池田 さとみ 博多いいとも会(福)						K15-1	29	松崎 文子 長崎すぐる会(長)	笹原 みち子 安藤塾(宮)	小嶋 智恵子 たんぼぼクラブ(福)		
K10-2	29	有場 良子 直卓クラブ(福)	安永 としえ 佐世保ベテラン会(長)	加藤 ミヨ子 久留米フレンド(福)						K02-2	28	江崎 明美 有明卓友会(熊)	江口 栄子 ラブ・オール(長)	吉次 時子 博多いいとも会(福)		
K09-2	28	原田 由紀子 玖珠クラブ(大)	猪原 美美 香椎卓球クラブ(福)	田上 敏子 ひこレディース(熊)						K01-2	27	小濱 つる代 しらぬひラーズ(福)	南 ヨシミ フレンド(大)	松永 佳子 基山かよう会(佐)	磯野 艶子 遊心LBC(福)	
K08-1	27	松本 幸子 カスターネット(佐)	井桁 信子 安永卓球クラブ(福)	今鶴 美知子 香椎卓球クラブ(福)						K16-1	31	三久保 桂子 鳥橋めじろクラブ(佐)	久野 勇子 金池(大)	長浜 直子 さわやかTC(沖)	山田 スミ代 博多いいとも会(福)	

愛甲 幸子 博多ベテラン会(福)	決勝	野林 まゆみ 有明卓友会(熊)
---------------------	----	--------------------

女子シングルス(80歳以上) 決勝トーナメント表

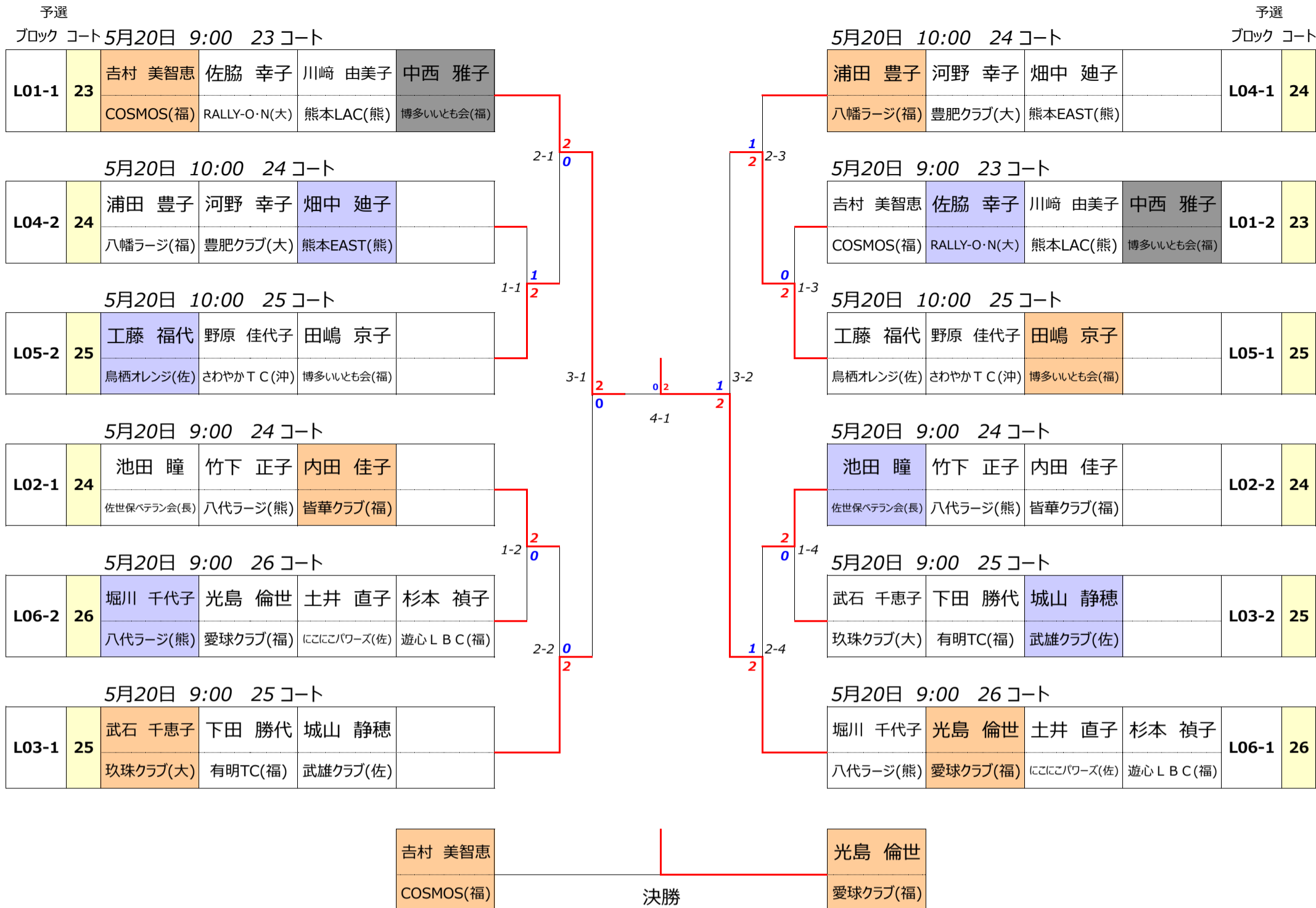

第24回全九州卓球選手県大会 ラージボールの部
女子ダブルス80歳から119歳 《予選リーグ表》

令和5年5月19日～21日

54 コート

V01		久保 千夏・下田 祥子	野田 京子・波多江 みゆき	森田 直美・杉本 あけみ	作田 美友紀・木下 美沙	得点	順位
久保 千夏・下田 祥子 (モクレン・SEIZANクラブ(熊本))		2 - 0	2 - 0	2 - 0	6	1	
野田 京子・波多江 みゆき (JAM・JAM(福岡))	0 - 2		2 - 0	2 - 0	5	2	
森田 直美・杉本 あけみ (佐賀卓研クラブ・永卓会(佐賀))	0 - 2	0 - 2		1 - 2	3	4	
作田 美友紀・木下 美沙 (白猫卓球瓶・白猫卓球瓶(佐賀))	0 - 2	0 - 2	2 - 1		4	3	
()							

56 コート

V06		佐藤 治美・天野 治美	安達 朋子・野上 悟子	池田 美保・宮崎 久美	得点	順位
佐藤 治美・天野 治美 (小郡クラブ・小郡クラブ(福岡))		2 - 0	2 - 0	-	4	1
安達 朋子・野上 悟子 (WINS・WINS(大分))	0 - 2		2 - 1	-	3	2
池田 美保・宮崎 久美 (安藤塾・安藤塾(宮崎))	0 - 2	1 - 2		-	2	3
()					0	4

55 コート

V02		久保田 香奈子・小野 公子	伊藤 明日香・岳 真理子	瀬戸 佳代・柴田 かおり	得点	順位
久保田 香奈子・小野 公子 (安藤塾・安藤塾(宮崎))		1 - 2	2 - 1	-	3	2
伊藤 明日香・岳 真理子 (ひかりくらぶ・K-CROSS(長崎))	2 - 1		2 - 0	-	4	1
瀬戸 佳代・柴田 かおり (TTSヒライ・TTSヒライ(福岡))	1 - 2	0 - 2		-	2	3
()					0	4

57 コート

V07		今林 まり子・下大田 美保	野口 典子・大森 祐子	横山 智与美・西村 慶子	得点	順位
今林 まり子・下大田 美保 (花はな・花はな(鹿児島))		0 - 2	1 - 2	-	2	3
野口 典子・大森 祐子 (ビギン・ビギン(福岡))	2 - 0		2 - 0	-	4	1
横山 智与美・西村 慶子 (リベルテ・無限塾(大分))	2 - 1	0 - 2		-	3	2
()					0	4

56 コート

V03		佐藤 典子・小原 美紀恵	深川 理絵・香田 美恵子	仲光 幸枝・勝木 光子	得点	順位
佐藤 典子・小原 美紀恵 (Kフレッシュ・Kフレッシュ(大分))		0 - 2	2 - 0	-	3	2
深川 理絵・香田 美恵子 (永卓会・オレンジクラブ(佐賀))	2 - 0		2 - 0	-	4	1
仲光 幸枝・勝木 光子 (teamT3・teamT3(福岡))	0 - 2	0 - 2		-	2	3
()					0	4

55 コート

V08		末次 眞子・坂本 真由美	品田 美香・寺本 和代	岩野 美恵子・岸 麻里	得点	順位
末次 眞子・坂本 真由美 (オレンジクラブ・オレンジクラブ(佐賀))		0 - 0	2 - 0	-	4	1
品田 美香・寺本 和代 (SEIZANクラブ・SEIZANクラブ(熊本))	0 - 0		0 - 0	0 - 0	0	3
岩野 美恵子・岸 麻里 (九陽・皆華クラブ(福岡))	0 - 2	0 - 0		-	3	2
()					0	3

57 コート

V04		寺敷 裕子・安田 美奈子	下境田 理香・松元 絹代	高倉 さつみ・松浪 明美	得点	順位
寺敷 裕子・安田 美奈子 (パワフル・春日クラブ(福岡))		2 - 0	2 - 1	-	4	1
下境田 理香・松元 絹代 (ラムエイト・桜ヶ丘若葉(鹿児島))	0 - 2		2 - 1	-	3	2
高倉 さつみ・松浪 明美 (RALLY-O・N・ハッキーズ(大分))	1 - 2	1 - 2		-	2	3
()					0	4

58 コート

V09		吉田 美登里・豊田 純子	内村 涼子・本田 真紀子	樋口 純子・山浦 加代子	植木 理世・師岡 直美	得点	順位
吉田 美登里・豊田 純子 (TEAM-K・ベッキーズ(大分))		2 - 0	2 - 0	2 - 0	6	1	
内村 涼子・本田 真紀子 (クレインいずみ・薩摩TFC(鹿児島))	0 - 2		0 - 2	0 - 2	3	4	
樋口 純子・山浦 加代子 (伊万里TTC・伊万里TTC(佐賀))	0 - 2	2 - 0		0 - 2	4	3	
植木 理世・師岡 直美 (香椎卓球クラブ・F.T.C(福岡))	0 - 2	2 - 0	2 - 0		5	2	

55 コート

V05		坂東 純子・甲斐 蘭子	加藤 恭子・西山 美穂	網屋 伊佐枝・西村 しのぶ	得点	順位
坂東 純子・甲斐 蘭子 (豊和卓球・豊和卓球(大分))		2 - 0	2 - 0	-	4	1
加藤 恭子・西山 美穂 (長嶺SC・長嶺SC(熊本))	0 - 2		0 - 2	-	2	3
網屋 伊佐枝・西村 しのぶ (春日クラブ・春日クラブ(福岡))	0 - 2	2 - 0		-	3	2
()					0	4

第24回全九州卓球選手県大会 ラージボールの部
女子ダブルス120歳から129歳 《予選リーグ表》

令和5年5月19日～21日

40 コート

W01		田中 理恵子・米倉 千景	浦上 順子・川原 富久美	石上 京子・奥 幸代	大竹 佳子・藤木 里枝香	得点	順位
田中 理恵子・米倉 千景 (福岡アルファ・福岡アルファ(福岡))		2 - 1	0 - 2	2 - 0	5	2	
浦上 順子・川原 富久美 (出水クラブ・出水クラブ(鹿児島))	1 - 2		1 - 2	2 - 0	4	3	
石上 京子・奥 幸代 (迷球会・TEAM-K(大分))	2 - 0	2 - 1		2 - 0	6	1	
大竹 佳子・藤木 里枝香 (紫ヶ丘クラブ・しらぬひラージ(福岡))	0 - 2	0 - 2	0 - 2		3	4	

41 コート

W04		江藤 理恵美・長田 美千代	山口 トヨカ・中村 富己子	大島 ひとみ・宮路 直子	得点	順位
江藤 理恵美・長田 美千代 (WINS・WINS(大分))		2 - 0	2 - 0	-	4	1
山口 トヨカ・中村 富己子 (北松クラブ・島原卓球クラブ(長崎))	0 - 2		2 - 1	-	3	2
大島 ひとみ・宮路 直子 (ビーズ・ビーズ(福岡))	0 - 2	1 - 2		-	2	3
()	-	-	-		0	4

41 コート

W02		大津 尚子・森 みな子	辻 祐子・山口 優子	生駒 摂子・江藤 美佐	得点	順位
大津 尚子・森 みな子 (久保泉クラブ・フォレストTTC(佐賀))		2 - 1	2 - 0	-	4	1
辻 祐子・山口 優子 (山口クラブ・山口クラブ(福岡))	1 - 2		0 - 2	-	2	3
生駒 摂子・江藤 美佐 (安永卓球クラブ・安永卓球クラブ(福岡))	0 - 2	2 - 0		-	3	2
()	-	-	-		0	4

42 コート

W05		畠田 久美子・崎濱 しのぶ	翁 淑美・櫻山 里佐子	佐藤 芳子・古賀 久仁子	得点	順位
畠田 久美子・崎濱 しのぶ (ブルーウェーブ・ブルーウェーブ(福岡))		2 - 0	2 - 0	-	4	1
翁 淑美・櫻山 里佐子 (久留米フレンド・久留米フレンド(福岡))	0 - 2		2 - 0	-	3	2
佐藤 芳子・古賀 久仁子 (にこにこパワーズ・にこにこパワーズ(佐賀))	0 - 2	0 - 2		-	2	3
()	-	-	-		0	4

42 コート

W03		矢野 和代・佐藤 洋美	西平 みどり・吉永 美恵子	金子 明美・秦 まゆみ	得点	順位
矢野 和代・佐藤 洋美 (かぼすくらぶ・かぼすくらぶ(大分))		2 - 0	1 - 2	-	3 3/2	1
西平 みどり・吉永 美恵子 (水俣市卓球協会・水俣市卓球協会(熊本))	0 - 2		2 - 1	-	3 2/3	3
金子 明美・秦 まゆみ (久留米フレンド・久留米フレンド(福岡))	2 - 1	1 - 2		-	3 3/3	2
()	-	-	-		0	4

41 コート

W06		中尾 恵子・加来 恭子	生三 博美・味志 寿子	鶴 恵子・横尾 真弓	得点	順位
中尾 恵子・加来 恭子 (直卓クラブ・JOY(福岡))		2 - 0	2 - 0	-	4	1
生三 博美・味志 寿子 (にこにこパワーズ・にこにこパワーズ(佐賀))	0 - 2		2 - 1	-	3	2
鶴 恵子・横尾 真弓 (あづすーる・あづすーる(福岡))	0 - 2	1 - 2		-	2	3
()	-	-	-		0	4

42 コート

W07		藤澤 智子・杉野 方子	江浦 りさ・築島 チエミ	井上 靖子・白石 直美	得点	順位
藤澤 智子・杉野 方子 (TEAM-K・TEAM-K(大分))		2 - 0	2 - 0	-	4	1
江浦 りさ・築島 チエミ (MORE・Waよかクラブ(福岡))	0 - 2		2 - 0	-	3	2
井上 靖子・白石 直美 (筑豊クラブ・遊心LBC(福岡))	0 - 2	0 - 2		-	2	3
()	-	-	-		0	4

第24回全九州卓球選手県大会 ラージボールの部
女子ダブルス130歳から139歳 《予選リーグ表》

令和5年5月19日～21日

34 コート

X01		五郎丸 睦子・齊藤 孝子	合澤 睦・溝邊 節子	横山 栄子・立山 睦子	定野 智子・時田 保子	得点	順位
五郎丸 睦子・齊藤 孝子 (山口クラブ・山口クラブ(福岡))		2 - 0	2 - 1	0 - 0	6	1	
合澤 睦・溝邊 節子 (無限塾・無限塾(大分))	0 - 2		2 - 1	0 - 0	5	2	
横山 栄子・立山 睦子 (安藤塾・安藤塾(宮崎))	1 - 2	1 - 2		0 - 0	4	3	
定野 智子・時田 保子 (さつきクラブ・クラージュ(福岡))	0 - 0	0 - 0	0 - 0		0	4	

36 コート

X08		箕原 裕子・橋迫 祥子	井上 美由紀・越智 妙子	宮地 みさ子・倉持 通子	得点	順位
箕原 裕子・橋迫 祥子 (RALLY-O・N・RALLY-O・N(大分))		2 - 0	2 - 0	-	4	1
井上 美由紀・越智 妙子 (筑豊クラブ・筑豊クラブ(福岡))	0 - 2		0 - 2	-	2	3
宮地 みさ子・倉持 通子 (ピン球クラブ・ピン球クラブ(佐賀))	0 - 2	2 - 0		-	3	2
()	-	-	-		0	4

35 コート

X02		佐々尾 由美子・小林 妙子	大塚 由美子・井 まり子	有吉 敦子・永田 藤子	得点	順位
佐々尾 由美子・小林 妙子 (あすなろ・フェニックス(長崎))		0 - 0	2 - 0	-	4	1
大塚 由美子・井 まり子 (大津アザレア・託麻YY(熊本))	0 - 0		0 - 0	0 - 0	0	3
有吉 敦子・永田 藤子 (マンデーズ・マンデーズ(福岡))	0 - 2	0 - 0		-	3	2
()	-	0 - 0	-		0	3

37 コート

X09		木下 りえ・小柳 美穂子	高田 恵子・家永 えり子	豊福 悦子・辻 千恵美	得点	順位
木下 りえ・小柳 美穂子 (玉名市卓球協会・玉名郡卓球協会(熊本))		1 - 2	0 - 0	-	3	2
高田 恵子・家永 えり子 (大野城ラージ・パッション(福岡))	2 - 1		0 - 0	-	4	1
豊福 悦子・辻 千恵美 (久留米卓球愛好会・久留米卓球愛好会(福岡))	0 - 0	0 - 0		0 - 0	0	3
()	-	-	0 - 0		0	3

36 コート

X03		高尾 文子・千住 典子	上原 明美・島袋 京美	永嶋 百合江・山口 奈津子	得点	順位
高尾 文子・千住 典子 (三日月卓球クラブ・三日月卓球クラブ(佐賀))		0 - 2	2 - 0	-	3	2
上原 明美・島袋 京美 (卓水会・トーマズエンジェル(沖縄))	2 - 0		2 - 0	-	4	1
永嶋 百合江・山口 奈津子 (ブルーウェーブ・ブルーウェーブ(福岡))	0 - 2	0 - 2		-	2	3
()	-	-	-		0	4

38 コート

X10		玉城 恵美子・金城 孝子	篠原 美智子・中田 貴子	川瀬 喜美子・宮川 朋子	得点	順位
玉城 恵美子・金城 孝子 (沖縄球友会・沖縄球友会(沖縄))		0 - 0	0 - 0	0 - 0	0	3
篠原 美智子・中田 貴子 (和の会・和の会(長崎))	0 - 0		1 - 2	-	3	2
川瀬 喜美子・宮川 朋子 (大野城ラージ・大野城ラージ(福岡))	0 - 0	2 - 1		-	4	1
()	0 - 0	-	-		0	3

37 コート

X04		安藤 久美子・笹原 みち子	津留 香子・棟形 佳代子	倉橋 信子・山下 洋子	得点	順位
安藤 久美子・笹原 みち子 (安藤塾・安藤塾(宮崎))		2 - 0	2 - 0	-	4	1
津留 香子・棟形 佳代子 (中津春日クラブ・中津春日クラブ(大分))	0 - 2		1 - 2	-	2	3
倉橋 信子・山下 洋子 (大野城ラージ・大野城ラージ(福岡))	0 - 2	2 - 1		-	3	2
()	-	-	-		0	4

39 コート

X11		大塚 清子・前野 由佳	藤野 茂子・富永 桂子	山田 良江・江口 京子	得点	順位
大塚 清子・前野 由佳 (安永卓球クラブ・安永卓球クラブ(福岡))		2 - 0	2 - 0	-	4	1
藤野 茂子・富永 桂子 (Kフレッシュ・Kフレッシュ(大分))	0 - 2		2 - 1	-	3	2
山田 良江・江口 京子 (香椎球遊会・九陽(福岡))	0 - 2	1 - 2		-	2	3
()	-	-	-		0	4

38 コート

X05		野見山 仁美・森川 洋子	高田 紀子・馬場 露子	岩永 ひとみ・平山 房枝	得点	順位
野見山 仁美・森川 洋子 (安永卓球クラブ・安永卓球クラブ(福岡))		2 - 0	0 - 0	-	4	1
高田 紀子・馬場 露子 (香椎卓球クラブ・香椎卓球クラブ(福岡))	0 - 2		0 - 0	-	3	2
岩永 ひとみ・平山 房枝 (ニコクラブ・ニコクラブ(長崎))	0 - 0	0 - 0		0 - 0	0	3
()	-	-	0 - 0		0	3

35 コート

X12		松本 浩美・谷本 綾子	久手堅 恵美子・金城 知加子	副島 昭子・廣渡 美重	得点	順位
松本 浩美・谷本 綾子 (ESTグループ・ESTグループ(長崎))		2 - 0	2 - 0	-	4	1
久手堅 恵美子・金城 知加子 (美ら海・美ら海(沖縄))	0 - 2		1 - 2	-	2	3
副島 昭子・廣渡 美重 (八幡ラージ・八幡ラージ(福岡))	0 - 2	2 - 1		-	3	2
()	-	-	-		0	4

39 コート

X06		挾間 真知子・久保 サヨ子	蔵屋 貞子・平河 友子	高次 昌子・葉山 初美	得点	順位
挾間 真知子・久保 サヨ子 (秋桜・秋桜(大分))		2 - 0	2 - 0	-	4	1
蔵屋 貞子・平河 友子 (ローズ鹿屋・ローズ鹿屋(鹿児島))	0 - 2		2 - 1	-	3	2
高次 昌子・葉山 初美 (直卓クラブ・直卓クラブ(福岡))	0 - 2	1 - 2		-	2	3
()	-	-	-		0	4

36 コート

X13		野瀬 真智子・越智 真由美	坂上 智子・窪田 鈴代	伊東 つる子・今村 ますみ	得点	順位
野瀬 真智子・越智 真由美 (秋山卓球・ビギン(福岡))		2 - 0	1 - 2	-	3	2
坂上 智子・窪田 鈴代 (水俣市卓球協会・水俣市卓球協会(熊本))	0 - 2		1 - 2	-	2	3
伊東 つる子・今村 ますみ (武雄クラブ・武雄クラブ(佐賀))	2 - 1	2 - 1		-	4	1
()	-	-	-		0	4

35 コート

X07		橋本 真由美・高尾 利枝	狩生 直子・穴井 みどり	鶴 啓子・澁川 はるみ	得点	順位
橋本 真由美・高尾 利枝 (Kitty's・Kitty's(熊本))		2 - 0	2 - 0	-	4	1
狩生 直子・穴井 みどり (RALLY-O・N・玖珠クラブ(大分))	0 - 2		2 - 0	-	3	2
鶴 啓子・澁川 はるみ (直卓クラブ・teamT3(福岡))	0 - 2	0 - 2		-	2	3
()	-	-	-		0	4

37 コート

X14		屋代 恵美子・比嘉 英子	西村 愛子・川田 月子	高田 米子・川添 潤子	得点	順位
屋代 恵美子・比嘉 英子 (ペガサス・ファイトクラブ(鹿児島))		1 - 2	2 - 0	-	3	2
西村 愛子・川田 月子 (大塚サクラ・のぎく(宮崎))	2 - 1		2 - 1	-	4	1
高田 米子・川添 潤子 (大野城ラージ・大野城ラージ(福岡))	0 - 2	1 - 2		-	2	3
()	-	-	-		0	4

38 コート

X15		城島 葉子・岡本 幸恵	田中 智津子・中馬 律子	橋本 真弓・宮住 加代子	得点	順位
城島 葉子・岡本 幸恵 (パッション・パッション(福岡))		2 - 0	2 - 0	-	4	1
田中 智津子・中馬 律子 (人吉ラージ・人吉ラージ(熊本))	0 - 2		0 - 2	-	2	3
橋本 真弓・宮住 加代子 (春日ラージクラブ・大野城ラージ(福岡))	0 - 2	2 - 0		-	3	2
()	-	-	-		0	4

第24回全九州卓球選手県大会 ラージボールの部
女子ダブルス140歳から149歳 《予選リーグ表》

令和5年5月19日～21日

26 コート

Y01		池田 喜美子・坂元 和代	長野 イツ子・田中 啓子	沖島 ヨシ子・三木 てるみ	得点	順位
(ウインベル・CLEAR(鹿児島))	2 - 0	2 - 0	-	4	1	
(鳥栖めじろクラブ・鳥栖オレンジ(佐賀))	0 - 2		0 - 2	-	2	
(安永卓球クラブ・安永卓球クラブ(福岡))	0 - 2	2 - 0		-	3	
()	-	-	-	0	4	

26 コート

Y09		池田 さとみ・今村 勢津子	近藤 とも子・篠原 悦子	松崎 文子・山口 明美	得点	順位
(博多いいとも会・博多いいとも会(福岡))	2 - 0	2 - 0	-	4	1	
(鳥栖めじろクラブ・鳥栖めじろクラブ(佐賀))	0 - 2		1 - 2	-	2	
(長崎すぐる会・若葉クラブ(長崎))	0 - 2	2 - 1		-	3	
()	-	-	-	0	4	

27 コート

Y02		楠 幸子・服部 英子	南 ヨシミ・山崎 久美穂	佐藤 百合子・百崎 真由美	得点	順位
(有明TC・有明TC(福岡))	2 - 0	1 - 2	-	3	2	
(フレンド・はさま卓球(大分))	0 - 2		0 - 2	-	2	
(三日月卓球クラブ・三日月卓球クラブ(佐賀))	2 - 1	2 - 0		-	4	
()	-	-	-	0	4	

27 コート

Y10		坂田 良子・田山 静子	田坂 ひろ子・中島 芳子	高橋 千代子・志水 順子	得点	順位
(こうたく・あじさい(熊本))	2 - 0	1 - 2	-	3	1	
(SAGA LBC・SAGA LBC(佐賀))	0 - 2		2 - 1	-	3	
(古賀卓球・古賀卓球(福岡))	2 - 1	1 - 2		-	3	
()	-	-	-	0	4	

28 コート

Y03		椿山 恵子・田島 康子	福永 はるみ・荒木 愛子	山下 順子・井上 博代	得点	順位
(たちばなクラブ・愛&M(長崎))	2 - 0	2 - 0	-	4	1	
(MAC・MAC(大分))	0 - 2		2 - 0	-	3	
(福岡中央ラージ・アカシア(福岡))	0 - 2	0 - 2		-	2	
()	-	-	-	0	4	

28 コート

Y11		田中 ふみ・古澤 悦子	井桁 信子・高倉 房子	山崎 初代・岡本 留美子	得点	順位
(鳥栖レディース・鳥栖レディース(佐賀))	0 - 0	2 - 1	-	4	1	
(安永卓球クラブ・安永卓球クラブ(福岡))	0 - 0		0 - 0	0 - 0	0	
(宇佐ラージ・宇佐ラージ(大分))	1 - 2	0 - 0		-	3	
()	-	0 - 0	-	0	3	

29 コート

Y04		高橋 久子・馬場 まゆみ	久富 さち子・寺田 和子	北野 秋代・宇都 君代	得点	順位
(T・Cross・T・Cross(福岡))	2 - 0	2 - 1	-	4	1	
(久保泉クラブ・久保泉クラブ(佐賀))	0 - 2		0 - 2	-	2	
(ぴ〜す・こうたく(熊本))	1 - 2	2 - 0		-	3	
()	-	-	-	0	4	

29 コート

Y12		小竹 恵子・浜地 由江	野田 春子・馬場 久美子	太田 寿美・藤本 美乃	得点	順位
(本匠ホタッピィ・本匠ホタッピィ(大分))	0 - 2	2 - 1	-	3	2	
(SAGA LBC・SAGA LBC(佐賀))	2 - 0		2 - 0	-	4	
(香椎卓球クラブ・香椎卓球クラブ(福岡))	1 - 2	0 - 2		-	2	
()	-	-	-	0	4	

30 コート

Y05		森田 洋子・愛甲 幸子	松本 香穂子・土井 直子	山次 睦美・寺園 香代子	得点	順位
(博多ベテラン会・博多ベテラン会(福岡))	2 - 0	1 - 2	-	3	2	
(にこにこパワーズ・にこにこパワーズ(佐賀))	0 - 2		1 - 2	-	2	
(日置茶恋知・日置茶恋知(鹿児島))	2 - 1	2 - 1		-	4	
()	-	-	-	0	4	

30 コート

Y13		関谷 豊子・井上 政子	岡 美紀・吉田 和代	藤田 裕子・加藤 ミヨ子	得点	順位
(鳥栖めじろクラブ・鳥栖レディース(佐賀))	2 - 0	2 - 0	-	4	1	
(Kフレッシュ・Kフレッシュ(大分))	0 - 2		0 - 2	-	2	
(crossA-A・久留米フレンド(福岡))	0 - 2	2 - 0		-	3	
()	-	-	-	0	4	

31 コート

Y06		戸高 ヒロ子・津々良 富子	山田 久美香・今山 美子	大串 かれん・大町 きみ子	得点	順位
(県南ラージ・県南ラージ(大分))	2 - 0	2 - 0	-	4	1	
(アルパ・カメリア(福岡))	0 - 2		2 - 1	-	3	
(長崎すぐる会・日見マスターズ(長崎))	0 - 2	1 - 2		-	2	
()	-	-	-	0	4	

31 コート

Y14		岩切 富美代・座喜味 啓子	平松 美智子・辻 マサ子	佐藤 喜美子・木塚 久子	得点	順位
(比嘉クラブ・比嘉クラブ(沖縄))	1 - 2	2 - 1	-	3	2	
(福岡中央ラージ・COSMOS(福岡))	2 - 1		2 - 0	-	4	
(にこにこパワーズ・にこにこパワーズ(佐賀))	1 - 2	0 - 2		-	2	
()	-	-	-	0	4	

32 コート

Y07		坂井 征矢子・船津 みゆき	榎窪 妙子・長友 真弓	北川 径子・矢野 幸枝	得点	順位
(ピン球クラブ・ピン球クラブ(佐賀))	0 - 2	2 - 0	-	3	2	
(安藤塾・大塚台卓友会(宮崎))	2 - 0		2 - 0	-	4	
(博多いいとも会・博多いいとも会(福岡))	0 - 2	0 - 2		-	2	
()	-	-	-	0	4	

32 コート

Y15		槇山 正子・森 久美子	谷川 ゆう子・井上 みね子	上入佐 敏江・浜田 るみ	得点	順位
(ALL SPIN・I&M(福岡))	2 - 1	1 - 2	-	3	2	
(玉名市卓球協会・玉名郡卓球協会(熊本))	1 - 2		1 - 2	-	2	
(ローズ鹿屋・ルピナス(鹿児島))	2 - 1	2 - 1		-	4	
()	-	-	-	0	4	

33 コート

Y08		山下 すみ子・福永 ちさ子	吉松 彰子・八木 淑	植村 美津子・高野 玲子	得点	順位
(熊本EAST・八代ラージ(熊本))	2 - 1	2 - 0	-	4	1	
(速見クラブ・無限塾(大分))	1 - 2		2 - 0	-	3	
(安永卓球クラブ・安永卓球クラブ(福岡))	0 - 2	0 - 2		-	2	
()	-	-	-	0	4	

33 コート

Y16		長野 寿賀子・平 ハル子	米倉 照美・平野 千恵子	坂田 まさ子・上野 千恵子	得点	順位
(TEAM・あい・宇佐ラージ(大分))	2 - 0	2 - 0	-	4	1	
(野中卓球クラブ・野中卓球クラブ(佐賀))	0 - 2		2 - 0	-	3	
(安永卓球クラブ・安永卓球クラブ(福岡))	0 - 2	0 - 2		-	2	
()	-	-	-	0	4	

第24回全九州卓球選手県大会 ラージボールの部
女子ダブルス150歳以上《予選リーグ表》

令和5年5月19日～21日

19 コート

Z01		富田 英子・野林 まゆみ	長尾 伸子・江口 富美子	城山 静穂・石井 逸子	杉本 禎子・磯野 艶子	得点	順位
富田 英子・野林 まゆみ (銀杏クラブ・有明卓友会(熊本))		0 - 0	2 - 0	2 - 0	6	1	
長尾 伸子・江口 富美子 (MAC・かぼすくらぶ(大分))	0 - 0		0 - 0	0 - 0	0	4	
城山 静穂・石井 逸子 (武雄クラブ・野中卓球クラブ(佐賀))	0 - 2	0 - 0		2 - 0	5	2	
杉本 禎子・磯野 艶子 (遊心LBC・遊心LBC(福岡))	0 - 2	0 - 0	0 - 2		4	3	
()	-	-	-		0	4	

20 コート

Z07		武石 千恵子・原田 由紀子	光島 倫世・猪原 美美	中島 サエ子・山口 静	得点	順位
武石 千恵子・原田 由紀子 (玖珠クラブ・玖珠クラブ(大分))		2 - 0	1 - 2	-	3 3/2	1
光島 倫世・猪原 美美 (愛球クラブ・香椎卓球クラブ(福岡))	0 - 2		2 - 0	-	3 2/2	2
中島 サエ子・山口 静 (佐世保ベテラン会・佐世保ベテラン会(長崎))	2 - 1	0 - 2		-	3 2/3	3
()	-	-	-		0	4

20 コート

Z02		加門 桂子・大坪 みち子	長尾 伸子・野原 佳代子	岩井 和子・村瀬 いつ子	得点	順位
加門 桂子・大坪 みち子 (夢現クラブ・サタデーズ大野城(福岡))		2 - 0	2 - 0	-	4	1
長尾 伸子・野原 佳代子 (さわやかTC・さわやかTC(沖縄))	0 - 2		0 - 2	-	2	3
岩井 和子・村瀬 いつ子 (博多いいとも会・博多いいとも会(福岡))	0 - 2	2 - 0		-	3	2
()	-	-	-		0	4

21 コート

Z08		堀川 千代子・中川 京子	三久保 桂子・松雪 幸子	磯部 恵子・嶋津 寿恵美	得点	順位
堀川 千代子・中川 京子 (八代ラージ・銀杏クラブ(熊本))		0 - 0	0 - 0	0 - 0	0	3
三久保 桂子・松雪 幸子 (鳥栖めじろクラブ・鳥栖めじろクラブ(佐賀))	0 - 0		0 - 2	-	3	2
磯部 恵子・嶋津 寿恵美 (大野城ラージ・大野城ラージ(福岡))	0 - 0	2 - 0		-	4	1
()	0 - 0	-	-		0	3

21 コート

Z03		利根 マサ子・小田原 ちづる	竹下 正子・関野 文子	古賀 美恵子・下田 勝代	得点	順位
利根 マサ子・小田原 ちづる (フジヤマ大分・フジヤマ大分(大分))		2 - 0	2 - 0	-	4	1
竹下 正子・関野 文子 (八代ラージ・代陽クラブ(熊本))	0 - 2		2 - 1	-	3	2
古賀 美恵子・下田 勝代 (三瀬WORLD・有明TC(福岡))	0 - 2	1 - 2		-	2	3
()	-	-	-		0	4

22 コート

Z09		廣松 民子・小濱 つる代	曲 益子・宮本 イチエ	二村 シオリ・下川 君代	得点	順位
廣松 民子・小濱 つる代 (しらぬひラージ・しらぬひラージ(福岡))		2 - 1	2 - 1	-	4	1
曲 益子・宮本 イチエ (豊肥クラブ・佐伯卓海クラブ(大分))	1 - 2		2 - 1	-	3	2
二村 シオリ・下川 君代 (香椎卓球クラブ・香椎卓球クラブ(福岡))	1 - 2	1 - 2		-	2	3
()	-	-	-		0	4

22 コート

Z04		松本 幸子・江頭 とし子	浦田 豊子・時永 清子	中山 和美・佐脇 幸子	得点	順位
松本 幸子・江頭 とし子 (カスタネット・オレンジクラブ(佐賀))		1 - 2	2 - 0	-	3	2
浦田 豊子・時永 清子 (八幡ラージ・八幡ラージ(福岡))	2 - 1		2 - 0	-	4	1
中山 和美・佐脇 幸子 (マブル・RALLY-O・N(大分))	0 - 2	0 - 2		-	2	3
()	-	-	-		0	4

23 コート

Z10		合田 万寿美・野上 ミサネ	内田 佳子・柴山 和子	中西 雅子・吉次 時子	得点	順位
合田 万寿美・野上 ミサネ (野中卓球クラブ・野中卓球クラブ(佐賀))		2 - 1	2 - 0	-	4	1
内田 佳子・柴山 和子 (皆華クラブ・南卓クラブ(福岡))	1 - 2		2 - 0	-	3	2
中西 雅子・吉次 時子 (博多いいとも会・博多いいとも会(福岡))	0 - 2	0 - 2		-	2	3
()	-	-	-		0	4

23 コート

Z05		池田 瞳・安永 としえ	有場 良子・武田 みどり	田嶋 京子・河村 芙美子	得点	順位
池田 瞳・安永 としえ (佐世保ベテラン会・佐世保ベテラン会(長崎))		0 - 2	2 - 1	-	3 2/3	3
有場 良子・武田 みどり (直卓クラブ・JOY(福岡))	2 - 0		0 - 2	-	3 2/2	2
田嶋 京子・河村 芙美子 (博多いいとも会・博多いいとも会(福岡))	1 - 2	2 - 0		-	3 3/2	1
()	-	-	-		0	4

24 コート

Z11		嵩原 喜美・上地 久子	川崎 由美子・江崎 明美	今鶴 美智子・小嶋 智恵子	得点	順位
嵩原 喜美・上地 久子 (宮古島ラージ・宮古島ラージ(沖縄))		2 - 1	1 - 2	-	3 55=	2
川崎 由美子・江崎 明美 (熊本LAC・有明卓友会(熊本))	1 - 2		2 - 1	-	3 56=	1
今鶴 美智子・小嶋 智恵子 (香椎卓球クラブ・たんぼぼクラブ(福岡))	2 - 1	1 - 2		-	3 51=	3
()	-	-	-		0	4

24 コート

Z06		田中 由紀子・水上 克子	畑中 由子・田上 敏子	甲斐 恭子・徳永 道子	得点	順位
田中 由紀子・水上 克子 (春日クラブ・春日ラージ(福岡))		2 - 0	0 - 0	-	4	1
畑中 由子・田上 敏子 (熊本EAST・ひごレディース(熊本))	0 - 2		0 - 0	-	3	2
甲斐 恭子・徳永 道子 (44CLUB・44CLUB(福岡))	0 - 0	0 - 0		0 - 0	0	3
()	-	-	0 - 0		0	3

25 コート

Z12		吉村 美智恵・宮脇 サヨ子	財津 智子・是恒 慶子	工藤 福代・中村 啓子	後藤 イツミ・田中 純子	得点	順位
吉村 美智恵・宮脇 サヨ子 (COSMOS・古賀卓球(福岡))		2 - 0	2 - 0	2 - 0	6	1	
財津 智子・是恒 慶子 (日田天領クラブ・宇佐ラージ(大分))	0 - 2		2 - 0	2 - 1	5	2	
工藤 福代・中村 啓子 (鳥栖オレンジ・ふくどみクラブ(佐賀))	0 - 2	0 - 2		2 - 0	4	3	
後藤 イツミ・田中 純子 (久留米月曜会・久留米月曜会(福岡))	0 - 2	1 - 2	0 - 2		3	4	

女子ダブルス(80歳から119歳) 決勝トーナメント表

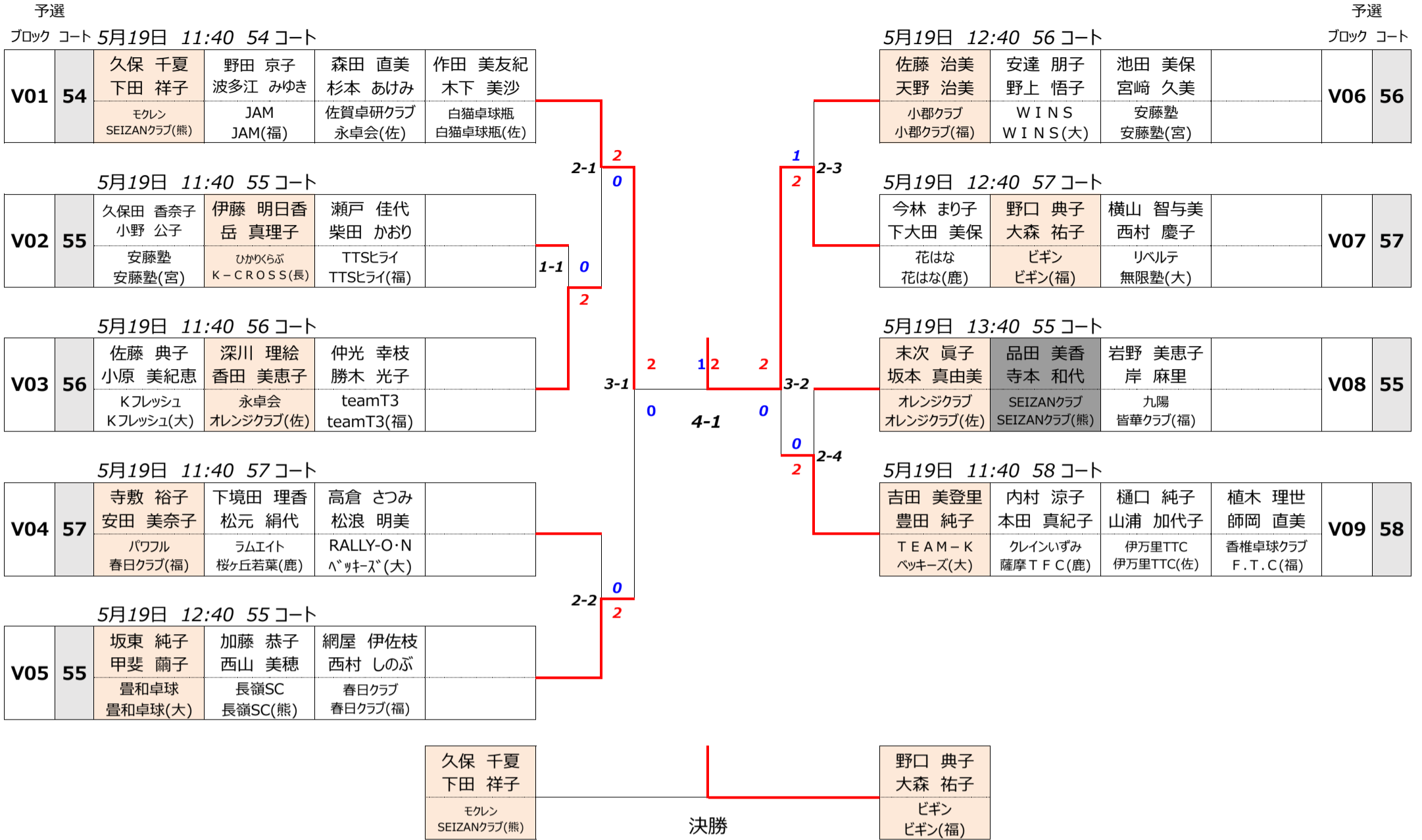

女子ダブルス(120歳から129歳) 決勝トーナメント表

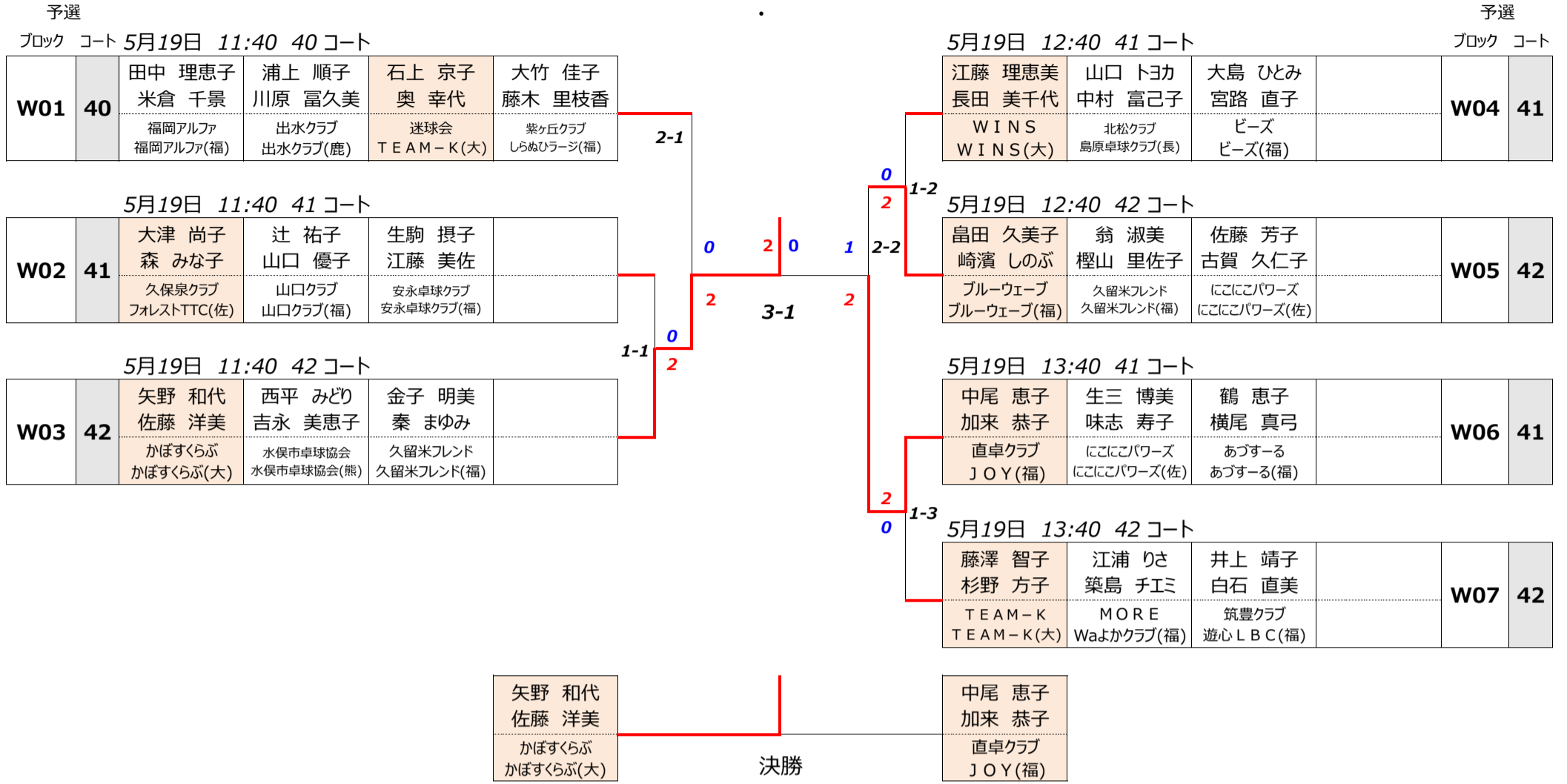

女子ダブルス(130歳から139歳) 決勝トーナメント表

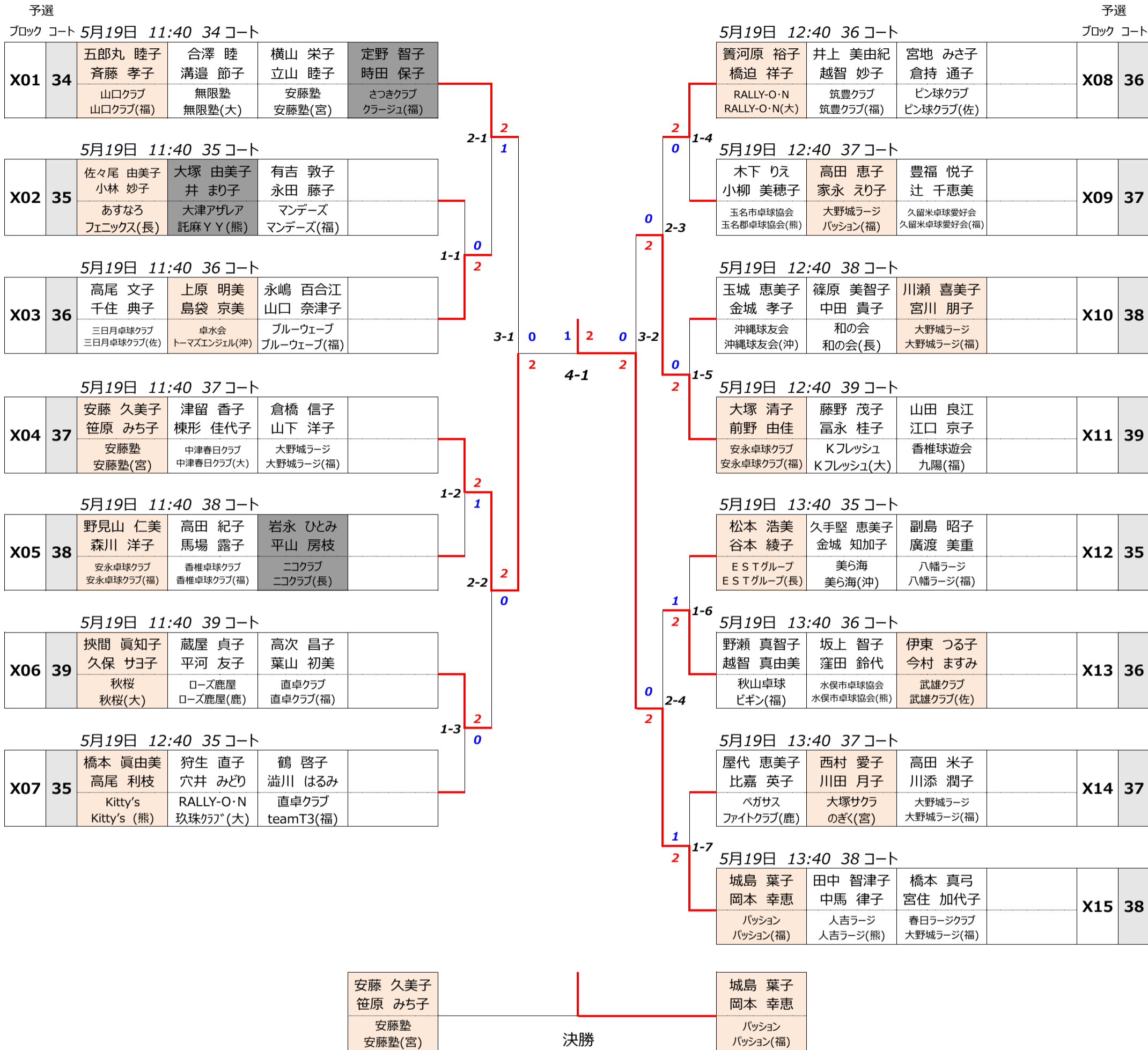

女子ダブルス(140歳から149歳) 決勝トーナメント表

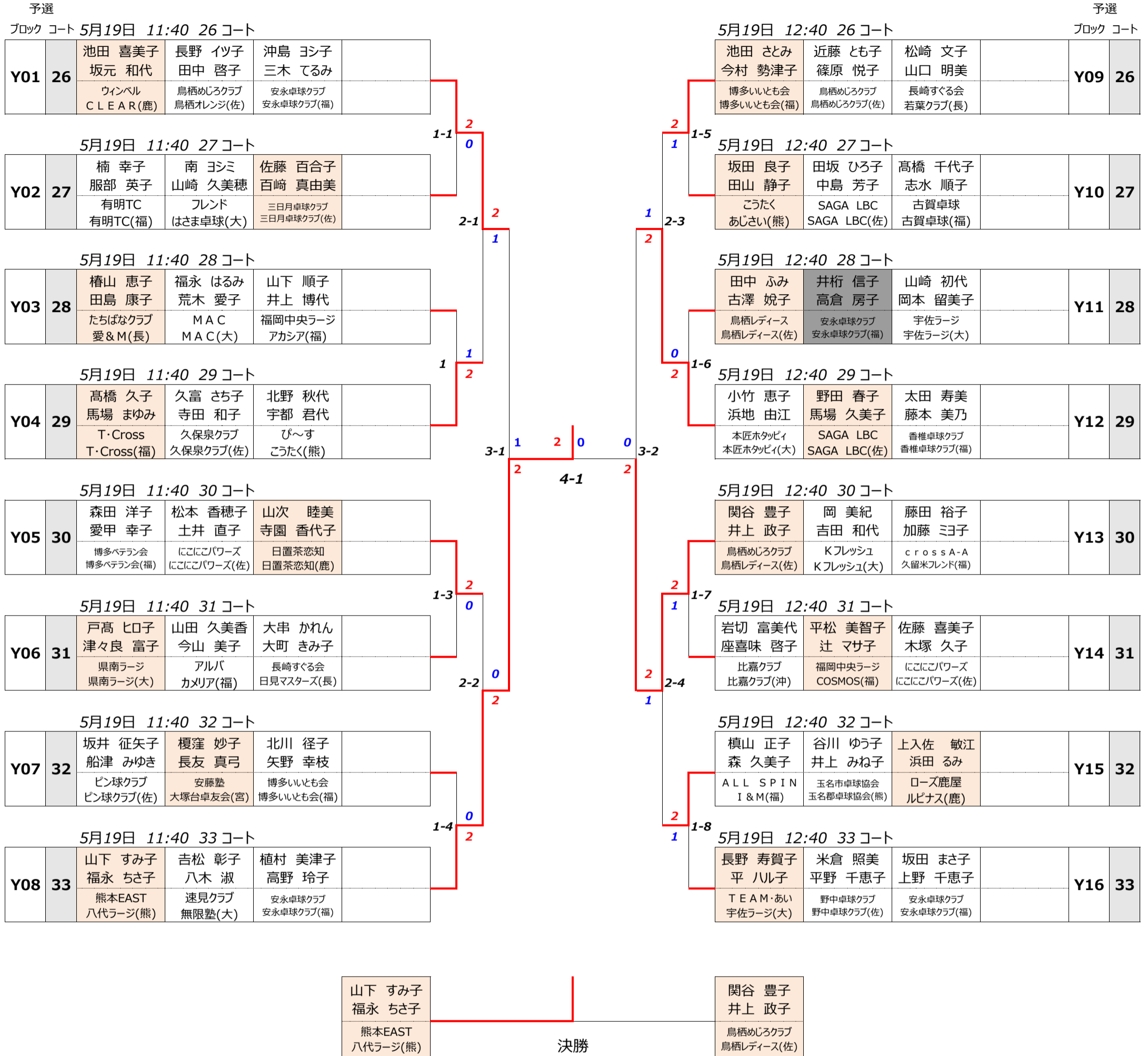

女子ダブルス(150歳以上) 決勝トーナメント表

予選 ブロックコート 5月19日 11:40 19コート					予選 5月19日 12:40 20コート ブロックコート						
Z01	19	富田 英子 野林 まゆみ 银杏クラブ 有明卓友会(熊)	長尾 伸子 江口 富美子 MAC かぼすくらぶ(大)	城山 静穂 石井 逸子 武雄クラブ 野中卓球クラブ(佐)	杉本 禎子 磯野 艶子 遊心LBC 遊心LBC(福)	武石 千恵子 原田 由紀子 玖珠クラブ 玖珠クラブ(大)	光島 倫世 猪原 美美 愛球クラブ 香椎卓球クラブ(福)	中島 サエ子 山口 静 佐世保ベテラン会 佐世保ベテラン会(長)	Z07	20	
5月19日 11:40 20コート					5月19日 12:40 21コート						
Z02	20	加門 桂子 大坪 みち子 夢現クラブ サタデーズ大野城(福)	長浜 直子 野原 佳代子 さわやかTC さわやかTC(沖)	岩井 和子 村瀬 いつ子 博多いいとも会 博多いいとも会(福)		堀川 千代子 中川 京子 八代ラージ 银杏クラブ(熊)	三久保 桂子 松雪 幸子 鳥栖めじろクラブ 鳥栖めじろクラブ(佐)	磯部 恵子 嶋津 寿恵美 大野城ラージ 大野城ラージ(福)	Z08	21	
5月19日 11:40 21コート					5月19日 12:40 22コート						
Z03	21	利根 マサ子 小田原 ちづる フジヤマ大分 フジヤマ大分(大)	竹下 正子 関野 文子 八代ラージ 代陽クラブ(熊)	古賀 美恵子 下田 勝代 三瀬WORLD 有明TC(福)		廣松 民子 小濱 つる代 しらぬひラージ しらぬひラージ(福)	曲 益子 宮本 イチエ 豊肥クラブ 佐伯卓海クラブ(大)	二村 シオリ 下川 君代 香椎卓球クラブ 香椎卓球クラブ(福)	Z09	22	
5月19日 11:40 22コート					5月19日 12:40 23コート						
Z04	22	松本 幸子 江頭 とし子 カスターネット オレンジクラブ(佐)	浦田 豊子 時永 清子 八幡ラージ 八幡ラージ(福)	中山 和美 佐脇 幸子 マパール RALLY-O・N(大)		合田 万寿美 野上 ミサネ 野中卓球クラブ 野中卓球クラブ(佐)	内田 佳子 柴山 和子 皆華クラブ 南卓クラブ(福)	中西 雅子 吉次 時子 博多いいとも会 博多いいとも会(福)	Z10	23	
5月19日 11:40 23コート					5月19日 12:40 24コート						
Z05	23	池田 瞳 安永 としえ 佐世保ベテラン会 佐世保ベテラン会(長)	有場 良子 武田 みどり 直卓クラブ JOY(福)	田嶋 京子 河村 芙美子 博多いいとも会 博多いいとも会(福)		高原 喜美 上地 久子 宮古島ラージ 宮古島ラージ(沖)	川崎 由美子 江崎 明美 熊本LAC 有明卓友会(熊)	今鶴 美智子 小嶋 智恵子 香椎卓球クラブ たんぼぼクラブ(福)	Z11	24	
5月19日 11:40 24コート					5月19日 11:40 25コート						
Z06	24	田中 由紀子 水上 克子 春日クラブ 春日ラージ(福)	畑中 迪子 田上 敏子 熊本EAST ひこレディース(熊)	甲斐 恭子 徳永 道子 44CLUB 44CLUB(福)		吉村 美智恵 宮脇 サヨ子 COSMOS 古賀卓球(福)	財津 智子 是恒 慶子 日田天領クラブ 宇佐ラージ(大)	工藤 福代 中村 啓子 鳥栖オレンジ ぶくどみクラブ(佐)	後藤 イツミ 田中 純子 久留米月曜会 久留米月曜会(福)	Z12	25

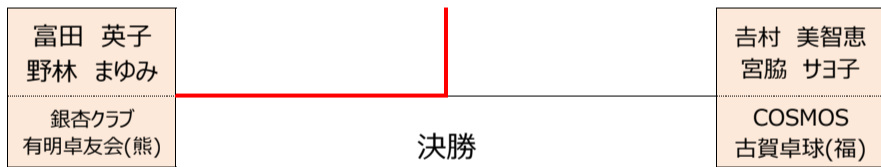

第24回全九州卓球選手県大会 ラージボールの部
混合ダブルス80歳から119歳 《予選リーグ表》

令和5年5月19日～21日

45 コート

A01		久保田 吉彦・奥 幸代	中村 城児・宮崎 久美	田嶋 末男・田嶋 志織	尾形 由紀夫・江浦 りさ	得点	順位
久保田 吉彦・奥 幸代 (TEAM-K・TEAM-K(大分))		2 - 0	2 - 0	2 - 0	6	1	
中村 城児・宮崎 久美 (TEAM MIYASHITA・安藤塾(宮崎))	0 - 2		0 - 2	2 - 0	4	3	
田嶋 末男・田嶋 志織 (チームかさご・チームかさご(長崎))	0 - 2	2 - 0		2 - 1	5	2	
尾形 由紀夫・江浦 りさ (MORE・MORE(福岡))	0 - 2	0 - 2	1 - 2		3	4	

46 コート

A10		久保 憲一・久保 千夏	栗原 強・柴田 かおり	大和 大輔・横山 智与美	得点	順位
久保 憲一・久保 千夏 (モクレン・モクレン(熊本))		2 - 0	0 - 2	-	3	2
栗原 強・柴田 かおり (TTSヒライ・TTSヒライ(福岡))	0 - 2		0 - 2	-	2	3
大和 大輔・横山 智与美 (YMT・リベルテ(大分))	2 - 0	2 - 0		-	4	1
	-	-	-		0	4

46 コート

A02		平井 荘一・瀬戸 佳代	後藤 健作・島袋 京美	中井 哲弥・樋口 純子	得点	順位
平井 荘一・瀬戸 佳代 (TTSヒライ・TTSヒライ(福岡))		1 - 2	0 - 2	-	2	3
後藤 健作・島袋 京美 (コザOB・トーマズエンジェル(沖縄))	2 - 1		2 - 0	-	4	1
中井 哲弥・樋口 純子 (久保泉クラブ・伊万里TTC(佐賀))	2 - 0	0 - 2		-	3	2

47 コート

A11		荒木 雅彦・安田 美奈子	森 隆一郎・香田 美恵子	船橋 毅・松浪 明美	得点	順位
荒木 雅彦・安田 美奈子 (T・Cross・春日クラブ(福岡))		0 - 2	1 - 2	-	2	3
森 隆一郎・香田 美恵子 (ここにこパワーズ・オレンジクラブ(佐賀))	2 - 0		2 - 0	-	4	1
船橋 毅・松浪 明美 (RALLY-O・N・ベッキーズ(大分))	2 - 1	0 - 2		-	3	2

47 コート

A03		田原 靖也・坂本 真由美	渡邊 孝浩・久保田 香奈子	中西 正一・越智 真由美	得点	順位
田原 靖也・坂本 真由美 (神埼クラブ・オレンジクラブ(佐賀))		1 - 2	2 - 1	-	3	2
渡邊 孝浩・久保田 香奈子 (リサーチ・安藤塾(宮崎))	2 - 1		2 - 1	-	4	1
中西 正一・越智 真由美 (NFC・ビギン(福岡))	1 - 2	1 - 2		-	2	3

48 コート

A12		宇津宮 和孝・末次 眞子	佐藤 晃治・西山 美穂	江島 高志・勝木 光子	得点	順位
宇津宮 和孝・末次 眞子 (フォレストTTC・オレンジクラブ(佐賀))		2 - 0	2 - 0	-	4	1
佐藤 晃治・西山 美穂 (長嶺SC・長嶺SC(熊本))	0 - 2		2 - 0	-	3	2
江島 高志・勝木 光子 (直卓クラブ・teamT3(福岡))	0 - 2	0 - 2		-	2	3

48 コート

A04		米倉 直敏・米倉 千景	上野 泰・川崎 美智子	中野 航・加藤 恭子	得点	順位
米倉 直敏・米倉 千景 (春日クラブ・福岡アルファ(福岡))		2 - 0	2 - 0	-	4	1
上野 泰・川崎 美智子 (三日月卓球クラブ・momotaro(佐賀))	0 - 2		2 - 1	-	3	2
中野 航・加藤 恭子 (長嶺SC・長嶺SC(熊本))	0 - 2	1 - 2		-	2	3

49 コート

A13		荒金 圭一・簗河原 裕子	石丸 春良・鶴 恵子	倉持 薫・大津 尚子	得点	順位
荒金 圭一・簗河原 裕子 (RALLY-O・N・RALLY-O・N(大分))		0 - 2	2 - 0	-	3 2/2	2
石丸 春良・鶴 恵子 (小郡クラブ・あづさーる(福岡))	2 - 0		1 - 2	-	3 3/2	1
倉持 薫・大津 尚子 (久保泉クラブ・久保泉クラブ(佐賀))	0 - 2	2 - 1		-	3 2/3	3

49 コート

A05		牛之濱 裕也・下大田 美保	森山 泰裕・波多江 みゆき	岩崎 行良・坂東 純子	得点	順位
牛之濱 裕也・下大田 美保 (奄テラス・花はな(鹿児島))		2 - 0	2 - 1	-	4	1
森山 泰裕・波多江 みゆき (糸島卓球クラブ・JAM(福岡))	0 - 2		0 - 2	-	2	3
岩崎 行良・坂東 純子 (豊和卓球・豊和卓球(大分))	1 - 2	2 - 0		-	3	2

50 コート

A14		斎田 和久・品田 美香	甲斐 友規・甲斐 繭子	重 啓介・平井 ちさ美	得点	順位
斎田 和久・品田 美香 (SEIZANクラブ・SEIZANクラブ(熊本))		1 - 2	1 - 2	-	2	3
甲斐 友規・甲斐 繭子 (豊和卓球・豊和卓球(大分))	2 - 1		2 - 1	-	4	1
重 啓介・平井 ちさ美 (TTSヒライ・TTSヒライ(福岡))	2 - 1	1 - 2		-	3	2

50 コート

A06		河井 淳一・五郎丸 睦子	花木 伸行・本田 真紀子	和木 隆一・野上 悟子	得点	順位
河井 淳一・五郎丸 睦子 (山口クラブ・山口クラブ(福岡))		2 - 0	2 - 0	-	4	1
花木 伸行・本田 真紀子 (日置茶恋知・薩摩TFC(鹿児島))	0 - 2		2 - 0	-	3	2
和木 隆一・野上 悟子 (RALLY-O・N・WINS(大分))	0 - 2	0 - 2		-	2	3

51 コート

A15		宮下 慎太郎・中瀬 玲奈	高田 剛志・高村 亜希子	石丸 正幸・山浦 加代子	得点	順位
宮下 慎太郎・中瀬 玲奈 (TEAM MIYASHITA・TEAM MIYASHITA(宮崎))		2 - 0	2 - 0	-	4	1
高田 剛志・高村 亜希子 (ユーアイクラブ・F.T.C(福岡))	0 - 2		2 - 0	-	3	2
石丸 正幸・山浦 加代子 (鳥栖オレンジ・伊万里TTC(佐賀))	0 - 2	0 - 2		-	2	3

51 コート

A07		山本 哲史・岳 真理子	高橋 秀作・師岡 直美	上瀧 誠治・作田 美友紀	得点	順位
山本 哲史・岳 真理子 (ひかりくらぶ・K-CROSS(長崎))		1 - 2	2 - 0	-	3	2
高橋 秀作・師岡 直美 (ユーアイクラブ・F.T.C(福岡))	2 - 1		2 - 0	-	4	1
上瀧 誠治・作田 美友紀 (白猫卓球瓶・白猫卓球瓶(佐賀))	0 - 2	0 - 2		-	2	3

52 コート

A16		安部 敏弘・佐藤 典子	津田 知久・下境田 理香	木下 勝文・木下 美沙	得点	順位
安部 敏弘・佐藤 典子 (無限塾・Kフレッシュ(大分))		0 - 2	2 - 1	-	3	2
津田 知久・下境田 理香 (HOKUSHIN・ラムエイト(鹿児島))	2 - 0		2 - 0	-	4	1
木下 勝文・木下 美沙 (白猫卓球瓶・白猫卓球瓶(佐賀))	1 - 2	0 - 2		-	2	3

52 コート

A08		梶谷 吉彦・西寄 淳子	土谷 正宏・豊田 純子	松下 聡・植木 理世	得点	順位
梶谷 吉彦・西寄 淳子 (益城町卓球協会・Kitty's(熊本))		1 - 2	0 - 2	-	2	3
土谷 正宏・豊田 純子 (RALLY-O・N・ベッキーズ(大分))	2 - 1		2 - 1	-	4	1
松下 聡・植木 理世 (ブルーウェーブ・香椎卓球クラブ(福岡))	2 - 0	1 - 2		-	3	2

53 コート

A17		奥田 新吾・中尾 恵子	亀高 隆・馬場 久美子	尾崎 正司・伊藤 明日香	得点	順位
奥田 新吾・中尾 恵子 (直卓クラブ・直卓クラブ(福岡))		2 - 0	2 - 0	-	4	1
亀高 隆・馬場 久美子 (基山卓友会・SAGA LBC(佐賀))	0 - 2		2 - 1	-	3	2
尾崎 正司・伊藤 明日香 (ひかりくらぶ・ひかりくらぶ(長崎))	0 - 2	1 - 2		-	2	3

53 コート

A09		木佐貫 茂・深川 理絵	辰己 宗隆・小野 公子	酒井 裕幸・横尾 真弓	得点	順位
木佐貫 茂・深川 理絵 (永卓会・永卓会(佐賀))		2 - 0	2 - 0	-	4	1
辰己 宗隆・小野 公子 (PINMEN・安藤塾(宮崎))	0 - 2		1 - 2	-	2	3
酒井 裕幸・横尾 真弓 (太宰府卓球同好会・あづさーる(福岡))	0 - 2	2 - 1		-	3	2

第24回全九州卓球選手県大会 ラージボールの部
混合ダブルス120歳から129歳 《予選リーグ表》

令和5年5月19日～21日

54 コート

B01		山本 淳二・下田 祥子	福田 智浩・石上 京子	篠崎 新一・江藤 美佐	得点	順位
山本 淳二・下田 祥子 (SEIZANクラブ・SEIZANクラブ(熊本))		2 - 0	2 - 0	-	4	1
福田 智浩・石上 京子 (迷球会・迷球会(大分))	0 - 2		1 - 2	-	2	3
篠崎 新一・江藤 美佐 (安永卓球クラブ・安永卓球クラブ(福岡))	0 - 2	2 - 1		-	3	2
()	-	-	-		0	4

54 コート

B08		宮原 信昭・城島 葉子	福田 浩久・森田 直美	古谷 孝識・立山 睦子	得点	順位
宮原 信昭・城島 葉子 (太宰府卓球同好会・パッション(福岡))		2 - 0	2 - 0	-	4	1
福田 浩久・森田 直美 (佐賀卓研クラブ・佐賀卓研クラブ(佐賀))	0 - 2		2 - 0	-	3	2
古谷 孝識・立山 睦子 (安藤塾・安藤塾(宮崎))	0 - 2	0 - 2		-	2	3
()	-	-	-		0	4

55 コート

B02		荒巻 誠・野口 典子	榑原 信一・井上 美由紀	大仁田 清・味志 寿子	得点	順位
荒巻 誠・野口 典子 (小郡クラブ・ビギン(福岡))		2 - 0	2 - 0	-	4	1
榑原 信一・井上 美由紀 (筑豊クラブ・筑豊クラブ(福岡))	0 - 2		2 - 0	-	3	2
大仁田 清・味志 寿子 (ここにこパワーズ・ここにこパワーズ(佐賀))	0 - 2	0 - 2		-	2	3
()	-	-	-		0	4

55 コート

B09		早木 昌章・宇都 君代	吉村 好孝・中村 富己子	足立 安隆・野田 京子	得点	順位
早木 昌章・宇都 君代 (玉名市卓球協会・こうたく(熊本))		2 - 0	2 - 0	-	4	1
吉村 好孝・中村 富己子 (ESTグループ・島原卓球クラブ(長崎))	0 - 2		0 - 2	-	2	3
足立 安隆・野田 京子 (福岡中央ラージ・JAM(福岡))	0 - 2	2 - 0		-	3	2
()	-	-	-		0	4

56 コート

B03		荒木 礼嗣・椿山 恵子	内藤 正路・熊本 潮美	高坂 健・棟形 佳代子	得点	順位
荒木 礼嗣・椿山 恵子 (たちばなクラブ・たちばなクラブ(長崎))		0 - 2	0 - 2	-	2	3
内藤 正路・熊本 潮美 (TRY-U・ピュアメイト(福岡))	2 - 0		2 - 1	-	4	1
高坂 健・棟形 佳代子 (RALLY-O・N・中津春日クラブ(大分))	2 - 0	1 - 2		-	3	2
()	-	-	-		0	4

56 コート

B10		石井 明・船津 みゆき	横井 陸雄・横井 裕子	神 伸二郎・橋迫 祥子	得点	順位
石井 明・船津 みゆき (ピン球クラブ・ピン球クラブ(佐賀))		0 - 2	0 - 2	-	2	3
横井 陸雄・横井 裕子 (小郡クラブ・パワフル(福岡))	2 - 0		2 - 0	-	4	1
神 伸二郎・橋迫 祥子 (RALLY-O・N・RALLY-O・N(大分))	2 - 0	0 - 2		-	3	2
()	-	-	-		0	4

57 コート

B04		井野 泰弘・崎濱 しのぶ	盛 正明・川原 富久美	上野 隆明・西平 みどり	得点	順位
井野 泰弘・崎濱 しのぶ (ブルーウェーブ・ブルーウェーブ(福岡))		2 - 1	0 - 2	-	3	2
盛 正明・川原 富久美 (出水クラブ・出水クラブ(鹿児島))	1 - 2		1 - 2	-	2	3
上野 隆明・西平 みどり (水俣市卓球協会・水俣市卓球協会(熊本))	2 - 0	2 - 1		-	4	1
()	-	-	-		0	4

57 コート

B11		園田 昇・杉野 方子	中田 仁之・高尾 利枝	後藤 一彰・宮川 朋子	得点	順位
園田 昇・杉野 方子 (TEAM-K・TEAM-K(大分))		2 - 0	0 - 2	-	3 34=	1
中田 仁之・高尾 利枝 (モクレン・Kitty's(熊本))	0 - 2		2 - 0	-	3 36=	3
後藤 一彰・宮川 朋子 (大野城ラージ・大野城ラージ(福岡))	2 - 0	0 - 2		-	3 36=	2
()	-	-	-		0	4

58 コート

B05		池田 誠・池田 美保	小畑 裕明・千住 典子	重岡 安徳・岸 麻里	得点	順位
池田 誠・池田 美保 (安藤塾・安藤塾(宮崎))		0 - 2	2 - 1	-	3	2
小畑 裕明・千住 典子 (三日月卓球クラブ・三日月卓球クラブ(佐賀))	2 - 0		2 - 0	-	4	1
重岡 安徳・岸 麻里 (香椎球遊会・皆華クラブ(福岡))	1 - 2	0 - 2		-	2	3
()	-	-	-		0	4

58 コート

B12		金光 利夫・辻 祐子	清田 日出男・小柳 美穂子	荒牧 靖彦・井上 靖子	得点	順位
金光 利夫・辻 祐子 (山口クラブ・山口クラブ(福岡))		1 - 2	2 - 0	-	3	2
清田 日出男・小柳 美穂子 (玉名郡卓球協会・玉名郡卓球協会(熊本))	2 - 1		2 - 0	-	4	1
荒牧 靖彦・井上 靖子 (筑豊クラブ・筑豊クラブ(福岡))	0 - 2	0 - 2		-	2	3
()	-	-	-		0	4

59 コート

B06		峰松 弘和・上原 明美	上松 省三・寺敷 裕子	大木 和彦・吉田 美登里	得点	順位
峰松 弘和・上原 明美 (与那原TT・卓水会(沖縄))		1 - 2	0 - 2	-	2	3
上松 省三・寺敷 裕子 (秋山卓球・パワフル(福岡))	2 - 1		1 - 2	-	3	2
大木 和彦・吉田 美登里 (RALLY-O・N・TEAM-K(大分))	2 - 0	2 - 1		-	4	1
()	-	-	-		0	4

59 コート

B13		上地 清良・金城 孝子	工藤 羊一郎・合澤 睦	山田 数義・白石 直美	得点	順位
上地 清良・金城 孝子 (おきなわサービサー・沖縄球友会(沖縄))		0 - 0	0 - 0	0 - 0	0	3
工藤 羊一郎・合澤 睦 (MAC・無限塾(大分))	0 - 0		2 - 0	-	4	1
山田 数義・白石 直美 (遊心LBC・遊心LBC(福岡))	0 - 0	0 - 2		-	3	2
()	0 - 0	-	-		0	3

60 コート

B07		戸高 嘉文・矢野 和代	塚本 祐介・天野 治美	伊藤 直哉・西村 しのぶ	得点	順位
戸高 嘉文・矢野 和代 (かぼすくらぶ・かぼすくらぶ(大分))		2 - 0	2 - 0	-	4	1
塚本 祐介・天野 治美 (久留米卓球愛好会・小郡クラブ(福岡))	0 - 2		2 - 1	-	3	2
伊藤 直哉・西村 しのぶ (春日クラブ・春日クラブ(福岡))	0 - 2	1 - 2		-	2	3
()	-	-	-		0	4

第24回全九州卓球選手県大会 ラージボールの部
混合ダブルス130歳から139歳 《予選リーグ表》

令和5年5月19日～21日

27 コート

C01		安藤 和仁・安藤 久美子	神 敏文・廣渡 美重	野村 一郎・佐藤 喜美子	森 哲・網屋 伊佐枝	得点	順位
安藤 和仁・安藤 久美子 (安藤塾・安藤塾(宮崎))		2 - 0	2 - 1	2 - 0	6	1	
神 敏文・廣渡 美重 (北九州always・八幡ラージ(福岡))	0 - 2		2 - 0	0 - 2	4	3	
野村 一郎・佐藤 喜美子 (にこにこパワーズ・にこにこパワーズ(佐賀))	1 - 2	0 - 2		0 - 2	3	4	
森 哲・網屋 伊佐枝 (春日クラブ・春日クラブ(福岡))	0 - 2	2 - 0	2 - 0		5	2	
()	-	-	-	-	0	4	

42 コート

C16		関納 尚志・佐々尾 由美子	中村 悦男・杉本 あけみ	筒井 洋一郎・川添 潤子	得点	順位
関納 尚志・佐々尾 由美子 (あすなろ・あすなろ(長崎))		2 - 1	2 - 0	-	4	1
中村 悦男・杉本 あけみ (佐賀卓研クラブ・永卓会(佐賀))	1 - 2		2 - 0	-	3	2
筒井 洋一郎・川添 潤子 (博多ベテラン会・大野城ラージ(福岡))	0 - 2	0 - 2		-	2	3
()	-	-	-	-	0	4

28 コート

C02		宮崎 昇・八木 淑	中村 重和・井 まり子	高田 正寛・家永 えり子	得点	順位
宮崎 昇・八木 淑 (MAC・無限塾(大分))		0 - 0	2 - 0	-	4	1
中村 重和・井 まり子 (大津アザレア・託麻YY(熊本))	0 - 0		0 - 0	0 - 0	0	3
高田 正寛・家永 えり子 (大野城ラージ・パッション(福岡))	0 - 2	0 - 0		-	3	2
()	-	0 - 0	-	-	0	3

28 コート

C17		白鳥 道弘・井上 政子	船津 孝實・久保 サヨ子	石橋 誠二・弓削 幸子	得点	順位
白鳥 道弘・井上 政子 (鳥栖めじろクラブ・鳥栖レディース(佐賀))		2 - 0	0 - 2	-	3	2
船津 孝實・久保 サヨ子 (フレッシュ川崎・秋桜(大分))	0 - 2		2 - 0	-	3	1
石橋 誠二・弓削 幸子 (久留米NC・久留米NC(福岡))	2 - 0	0 - 2		-	3	3
()	-	-	-	-	0	4

29 コート

C03		熊部 祐二・松本 浩美	森山 和則・高尾 文子	松尾 久美・鶴 啓子	得点	順位
熊部 祐二・松本 浩美 (ESTグループ・ESTグループ(長崎))		2 - 0	2 - 0	-	4	1
森山 和則・高尾 文子 (三日月卓球クラブ・三日月卓球クラブ(佐賀))	0 - 2		2 - 0	-	3	2
松尾 久美・鶴 啓子 (直卓クラブ・直卓クラブ(福岡))	0 - 2	0 - 2		-	2	3
()	-	-	-	-	0	4

29 コート

C18		古川 正章・佐藤 治美	上村 末彦・関野 文子	寺崎 信・寺崎 由美子	得点	順位
古川 正章・佐藤 治美 (小郡クラブ・小郡クラブ(福岡))		2 - 0	2 - 0	-	4	1
上村 末彦・関野 文子 (八代クラブ・代陽クラブ(熊本))	0 - 2		2 - 1	-	3	2
寺崎 信・寺崎 由美子 (山茶花フレンド・山茶花フレンド(佐賀))	0 - 2	1 - 2		-	2	3
()	-	-	-	-	0	4

30 コート

C04		幸村 克己・畠田 久美子	久我 弘春・小山 幸子	宮住 仰・宮住 加代子	得点	順位
幸村 克己・畠田 久美子 (ブルーウェーブ・ブルーウェーブ(福岡))		2 - 0	2 - 0	-	4	1
久我 弘春・小山 幸子 (豊肥クラブ・豊肥クラブ(大分))	0 - 2		2 - 0	-	3	2
宮住 仰・宮住 加代子 (大野城ラージ・大野城ラージ(福岡))	0 - 2	0 - 2		-	2	3
()	-	-	-	-	0	4

30 コート

C19		小野 一雄・長田 美千代	平野 健吾・横山 栄子	柴田 義治・柴田 香祐子	得点	順位
小野 一雄・長田 美千代 (MAC・WINS(大分))		1 - 2	2 - 1	-	3	2
平野 健吾・横山 栄子 (安藤塾・安藤塾(宮崎))	2 - 1		2 - 1	-	4	1
柴田 義治・柴田 香祐子 (チームMUGEN・チームMUGEN(福岡))	1 - 2	1 - 2		-	2	3
()	-	-	-	-	0	4

31 コート

C05		西田 克治・比嘉 英子	嘉数 陽二・金城 知加子	古賀 一彦・古賀 美恵子	得点	順位
西田 克治・比嘉 英子 (TFクラブ・ファイトクラブ(鹿児島))		2 - 1	2 - 0	-	4	1
嘉数 陽二・金城 知加子 (名護宇茂佐・美ら海(沖縄))	1 - 2		0 - 2	-	2	3
古賀 一彦・古賀 美恵子 (三瀬WORLD・三瀬WORLD(福岡))	0 - 2	2 - 0		-	3	2
()	-	-	-	-	0	4

31 コート

C20		浦丸 和喜・翁 淑美	堤 文明・生三 博美	蝶 和敏・高橋 千代子	得点	順位
浦丸 和喜・翁 淑美 (博多ベテラン会・久留米フレンド(福岡))		2 - 0	2 - 0	-	4	1
堤 文明・生三 博美 (にこにこパワーズ・にこにこパワーズ(佐賀))	0 - 2		2 - 1	-	3	2
蝶 和敏・高橋 千代子 (古賀卓球・古賀卓球(福岡))	0 - 2	1 - 2		-	2	3
()	-	-	-	-	0	4

32 コート

C06		青木 哲司・田中 ふみ	國武 俊三郎・加来 恭子	廣崎 和毅・藤木 里枝香	得点	順位
青木 哲司・田中 ふみ (鳥栖クラブ・鳥栖レディース(佐賀))		1 - 2	0 - 2	-	2	3
國武 俊三郎・加来 恭子 (熊さんクラブ・JOY(福岡))	2 - 1		2 - 0	-	4	1
廣崎 和毅・藤木 里枝香 (三瀬WORLD・しらぬひラージ(福岡))	2 - 0	0 - 2		-	3	2
()	-	-	-	-	0	4

32 コート

C21		吉田 俊彦・吉田 早苗	木村 誠二・宮地 みさ子	内橋 伸彰・生駒 摂子	得点	順位
吉田 俊彦・吉田 早苗 (早岐卓愛・早岐卓愛(長崎))		2 - 1	1 - 2	-	3	1
木村 誠二・宮地 みさ子 (スパロウズ卓球クラブ・ピン球クラブ(佐賀))	1 - 2		2 - 1	-	3	2
内橋 伸彰・生駒 摂子 (安永卓球クラブ・安永卓球クラブ(福岡))	2 - 1	1 - 2		-	3	3
()	-	-	-	-	0	4

33 コート

C07		嶋田 雄一・福永 ちさ子	小野 誠・前野 由佳	田中 文義・吉田 和代	得点	順位
嶋田 雄一・福永 ちさ子 (玉名市卓球協会・八代ラージ(熊本))		0 - 2	2 - 0	-	3	2
小野 誠・前野 由佳 (安永卓球クラブ・安永卓球クラブ(福岡))	2 - 0		2 - 0	-	4	1
田中 文義・吉田 和代 (豊肥クラブ・Kフレッシュ(大分))	0 - 2	0 - 2		-	2	3
()	-	-	-	-	0	4

33 コート

C22		三原 信行・佐藤 洋美	宮里 浩高・蔵屋 貞子	鶴蘭 人志・高田 恵子	得点	順位
三原 信行・佐藤 洋美 (本匠ホタツビィ・かぼすくらぶ(大分))		0 - 2	2 - 1	-	3	2
宮里 浩高・蔵屋 貞子 (厚生会TC・ローズ鹿屋(鹿児島))	2 - 0		2 - 0	-	4	1
鶴蘭 人志・高田 恵子 (大野城ラージ・大野城ラージ(福岡))	1 - 2	0 - 2		-	2	3
()	-	-	-	-	0	4

34 コート

C08		加藤 守夫・江藤 理恵美	小森 孝之・小林 妙子	海老原 光守・楠 幸子	得点	順位
加藤 守夫・江藤 理恵美 (川添クラブ・WINS(大分))		2 - 0	2 - 0	-	4	1
小森 孝之・小林 妙子 (卓狂会・フェニックス(長崎))	0 - 2		0 - 2	-	2	3
海老原 光守・楠 幸子 (戸畑コムスポ・有明TC(福岡))	0 - 2	2 - 0		-	3	2
()	-	-	-	-	0	4

34 コート

C23		小林 権二・森 みな子	肥後 洋一・浜田 るみ	柳川 均・三村 宣枝	得点	順位
小林 権二・森 みな子 (フォレストTTC・フォレストTTC(佐賀))		2 - 1	2 - 0	-	4	1
肥後 洋一・浜田 るみ (ペガサス・ルピナス(鹿児島))	1 - 2		1 - 2	-	2	3
柳川 均・三村 宣枝 (ムクロジ・博多ベテラン会(福岡))	0 - 2	2 - 1		-	3	2
()	-	-	-	-	0	4

35 コート

C09	力丸 淳・内田 佳子	関屋 正・平河 友子	幸 隆久・山崎 久美穂	得点	順位
	力丸 淳・内田 佳子 (博多いいとも会・皆華クラブ(福岡))	0 - 2	1 - 2	-	2 3
	関屋 正・平河 友子 (TFクラブ・ローズ鹿屋(鹿児島))	2 - 0	2 - 0	-	4 1
	幸 隆久・山崎 久美穂 (卓三クラブ・はさま卓球(大分))	2 - 1	0 - 2	-	3 2
	()	-	-	-	0 4

35 コート

C24	本脇 喜博・浦上 順子	倉持 敏治・倉持 通子	平田 一芳・大島 ひとみ	得点	順位
	本脇 喜博・浦上 順子 (出水クラブ・出水クラブ(鹿児島))	2 - 0	0 - 2	-	3 2/2 2
	倉持 敏治・倉持 通子 (ピン球クラブ・ピン球クラブ(佐賀))	0 - 2	2 - 1	-	3 2/3 3
	平田 一芳・大島 ひとみ (ムクロジ・ビーズ(福岡))	2 - 0	1 - 2	-	3 3/2 1
	()	-	-	-	0 4

36 コート

C10	塚田 孝一・笹原 みち子	黒木 義幸・山次 睦美	平 清秀・高次 昌子	得点	順位
	塚田 孝一・笹原 みち子 (安藤塾・安藤塾(宮崎))	0 - 2	2 - 0	-	3 2
	黒木 義幸・山次 睦美 (日置茶恋知・日置茶恋知(鹿児島))	2 - 0	2 - 1	-	4 1
	平 清秀・高次 昌子 (直卓クラブ・直卓クラブ(福岡))	0 - 2	1 - 2	-	2 3
	()	-	-	-	0 4

36 コート

C25	井手 雅輝・榎山 里佐子	福山 勝保・大町 きみ子	松本 和也・山田 良江	得点	順位
	井手 雅輝・榎山 里佐子 (T・Cross・久留米フレンド(福岡))	1 - 2	0 - 2	-	2 3
	福山 勝保・大町 きみ子 (長崎すぐる会・日見マスターズ(長崎))	2 - 1	2 - 0	-	4 1
	松本 和也・山田 良江 (香椎球遊会・香椎球遊会(福岡))	2 - 0	0 - 2	-	3 2
	()	-	-	-	0 4

37 コート

C11	副島 和人・古賀 久仁子	井上 史隆・宮路 直子	山崎 平太郎・山下 洋子	得点	順位
	副島 和人・古賀 久仁子 (にこにこパワーズ・にこにこパワーズ(佐賀))	0 - 2	2 - 0	-	3 2
	井上 史隆・宮路 直子 (博多いいとも会・ビーズ(福岡))	2 - 0	2 - 0	-	4 1
	山崎 平太郎・山下 洋子 (大野城卓球同好会・大野城ラージ(福岡))	0 - 2	0 - 2	-	2 3
	()	-	-	-	0 4

37 コート

C26	田畑 淳一・津留 香子	倉田 裕司・吉永 美恵子	川内丸 浩之・大竹 佳子	得点	順位
	田畑 淳一・津留 香子 (RALLY-O・N・中津春日クラブ(大分))	2 - 0	2 - 0	-	4 1
	倉田 裕司・吉永 美恵子 (水俣市卓球協会・水俣市卓球協会(熊本))	0 - 2	2 - 1	-	3 2
	川内丸 浩之・大竹 佳子 (紫ヶ丘クラブ・紫ヶ丘クラブ(福岡))	0 - 2	1 - 2	-	2 3
	()	-	-	-	0 4

38 コート

C12	佐久田 朝啓・玉城 恵美子	左少 富士夫・安達 朋子	江口 孝行・今山 美子	得点	順位
	佐久田 朝啓・玉城 恵美子 (佐久田産業・沖縄球友会(沖縄))	2 - 0	2 - 0	-	4 1
	左少 富士夫・安達 朋子 (白杵市卓球連盟・WINS(大分))	0 - 2	0 - 2	-	2 3
	江口 孝行・今山 美子 (大川TTC・カメリア(福岡))	0 - 2	2 - 0	-	3 2
	()	-	-	-	0 4

38 コート

C27	田代 啓二・川田 月子	小元 忠司・松元 絹代	高倉 彰・高倉 房子	得点	順位
	田代 啓二・川田 月子 (紫光クラブ・のぎく(宮崎))	2 - 0	2 - 0	-	4 1
	小元 忠司・松元 絹代 (ペガサス・桜ヶ丘若葉(鹿児島))	0 - 2	0 - 2	-	2 3
	高倉 彰・高倉 房子 (直卓クラブ・安永卓球クラブ(福岡))	0 - 2	2 - 0	-	3 2
	()	-	-	-	0 4

39 コート

C13	福田 啓二・坂上 智子	梅田 荘・小原 美紀恵	坂本 善行・辻 マサ子	得点	順位
	福田 啓二・坂上 智子 (水俣市卓球協会・水俣市卓球協会(熊本))	2 - 1	2 - 0	-	4 1
	梅田 荘・小原 美紀恵 (Kフレッシュ・Kフレッシュ(大分))	1 - 2	2 - 0	-	3 2
	坂本 善行・辻 マサ子 (福岡卓球クラブ・COSMOS(福岡))	0 - 2	0 - 2	-	2 3
	()	-	-	-	0 4

39 コート

C28	永田 誠一・大塚 清子	柳井 秀・富永 桂子	藤田 雅文・馬場 露子	得点	順位
	永田 誠一・大塚 清子 (安永卓球クラブ・安永卓球クラブ(福岡))	2 - 1	2 - 0	-	4 1
	柳井 秀・富永 桂子 (本匠ホタッピィ・Kフレッシュ(大分))	1 - 2	2 - 0	-	3 2
	藤田 雅文・馬場 露子 (香椎球遊会・香椎卓球クラブ(福岡))	0 - 2	0 - 2	-	2 3
	()	-	-	-	0 4

40 コート

C14	早崎 伸輔・谷本 綾子	森 幸治・伊東 つる子	仲光 道男・仲光 幸枝	得点	順位
	早崎 伸輔・谷本 綾子 (ESTグループ・ESTグループ(長崎))	2 - 1	2 - 0	-	4 1
	森 幸治・伊東 つる子 (久保泉クラブ・武雄クラブ(佐賀))	1 - 2	2 - 0	-	3 2
	仲光 道男・仲光 幸枝 (teamT3・teamT3(福岡))	0 - 2	0 - 2	-	2 3
	()	-	-	-	0 4

40 コート

C29	古賀 澄男・佐藤 芳子	矢口 孝芳・高倉 かつみ	青柳 和樹・越智 妙子	得点	順位
	古賀 澄男・佐藤 芳子 (にこにこパワーズ・にこにこパワーズ(佐賀))	1 - 2	2 - 0	-	3 2
	矢口 孝芳・高倉 かつみ (宇佐クラブ・RALLY-O・N(大分))	2 - 1	2 - 0	-	4 1
	青柳 和樹・越智 妙子 (筑豊クラブ・筑豊クラブ(福岡))	0 - 2	0 - 2	-	2 3
	()	-	-	-	0 4

41 コート

C15	今村 実・今村 勢津子	盆子原 英夫・高田 紀子	杉本 茂徳・寺田 和子	得点	順位
	今村 実・今村 勢津子 (博多いいとも会・博多いいとも会(福岡))	2 - 0	2 - 0	-	4 1
	盆子原 英夫・高田 紀子 (香椎球遊会・香椎卓球クラブ(福岡))	0 - 2	2 - 0	-	3 2
	杉本 茂徳・寺田 和子 (久保泉クラブ・久保泉クラブ(佐賀))	0 - 2	0 - 2	-	2 3
	()	-	-	-	0 4

41 コート

C30	西平 昭蔵・榎窪 妙子	松永 英伸・山口 トヨカ	太田 幸二・辻 千恵美	得点	順位
	西平 昭蔵・榎窪 妙子 (安藤塾・安藤塾(宮崎))	1 - 2	0 - 0	-	3 2
	松永 英伸・山口 トヨカ (雲仙クラブ・北松クラブ(長崎))	2 - 1	0 - 0	-	4 1
	太田 幸二・辻 千恵美 (久留米卓球愛好会・久留米卓球愛好会(福岡))	0 - 0	0 - 0	0 - 0	0 3
	()	-	-	0 - 0	0 3

42 コート

C31	山下 敬一・山下 すみ子	工藤 伸二・野見山 仁美	宮本 洋二・中山 和美	得点	順位
	山下 敬一・山下 すみ子 (熊本EAST・熊本EAST(熊本))	2 - 1	2 - 0	-	4 1
	工藤 伸二・野見山 仁美 (安永卓球クラブ・安永卓球クラブ(福岡))	1 - 2	1 - 2	-	2 3
	宮本 洋二・中山 和美 (速見クラブ・マーブル(大分))	0 - 2	2 - 1	-	3 2
	()	-	-	-	0 4

第24回全九州卓球選手県大会 ラージボールの部
混合ダブルス140歳から149歳 《予選リーグ表》

令和5年5月19日～21日

13 コート

D01		小石原 幸三・田中 由紀子	白石 千春・田上 敏子	下地 玄栄・佐藤 田鶴子	得点	順位
小石原 幸三・田中 由紀子 (ムクロジ・春日クラブ(福岡))		2 - 0	2 - 1	-	4	1
白石 千春・田上 敏子 (SEIZANクラブ・ひこレディース(熊本))	0 - 2		2 - 1	-	3	2
下地 玄栄・佐藤 田鶴子 (杜の友・上江洲愛好会(沖縄))	1 - 2	1 - 2		-	2	3
()	-	-	-		0	4

13 コート

D15		小野 貞夫・戸高 ヒロ子	江上 照明・副島 昭子	佐藤 直弘・中間 栄子	得点	順位
小野 貞夫・戸高 ヒロ子 (県南ラージ・県南ラージ(大分))		2 - 0	2 - 0	-	4	1
江上 照明・副島 昭子 (八幡ラージ・八幡ラージ(福岡))	0 - 2		1 - 2	-	2	3
佐藤 直弘・中間 栄子 (友愛・友愛(鹿児島))	0 - 2	2 - 1		-	3	2
()	-	-	-		0	4

14 コート

D02		島川 成人・橋本 眞由美	副島 幸男・山口 静	植村 修・磯部 恵子	得点	順位
島川 成人・橋本 眞由美 (敬愛クラブ・Kitty's(熊本))		2 - 1	2 - 0	-	4	1
副島 幸男・山口 静 (佐世保ベテラン会・佐世保ベテラン会(長崎))	1 - 2		2 - 0	-	3	2
植村 修・磯部 恵子 (大野城ラージ・大野城ラージ(福岡))	0 - 2	0 - 2		-	2	3
()	-	-	-		0	4

14 コート

D16		齋藤 格・江頭 とし子	川上 義隆・谷川 ゆう子	宇都宮 浩・藤田 裕子	得点	順位
齋藤 格・江頭 とし子 (カスタネット・オレンジクラブ(佐賀))		2 - 0	2 - 1	-	4	1
川上 義隆・谷川 ゆう子 (玉名市卓球協会・玉名市卓球協会(熊本))	0 - 2		2 - 0	-	3	2
宇都宮 浩・藤田 裕子 (久留米NC・crossA-A(福岡))	1 - 2	0 - 2		-	2	3
()	-	-	-		0	4

15 コート

D03		平 好典・原田 由紀子	松永 満夫・田中 啓子	迫田 修・黒田 啓子	得点	順位
平 好典・原田 由紀子 (玖珠クラブ・玖珠クラブ(大分))		2 - 0	2 - 0	-	4	1
松永 満夫・田中 啓子 (鳥栖オレンジ・鳥栖オレンジ(佐賀))	0 - 2		1 - 2	-	2	3
迫田 修・黒田 啓子 (グラウンドライン・グラウンドライン(福岡))	0 - 2	2 - 1		-	3	2
()	-	-	-		0	4

15 コート

D17		吉田 勝之・山田 久美香	三角 茂治・佐藤 百合子	天野 浩二・沖島 ヨシ子	得点	順位
吉田 勝之・山田 久美香 (秋山卓球・アルバ(福岡))		2 - 0	2 - 0	-	4	1
三角 茂治・佐藤 百合子 (三日月卓球クラブ・三日月卓球クラブ(佐賀))	0 - 2		2 - 1	-	3	2
天野 浩二・沖島 ヨシ子 (安永卓球クラブ・安永卓球クラブ(福岡))	0 - 2	1 - 2		-	2	3
()	-	-	-		0	4

16 コート

D04		石塚 健一・坂元 和代	坂上 哲男・窪田 鈴代	添島 生治・加藤 ミヨ子	得点	順位
石塚 健一・坂元 和代 (日置茶恋知・CLEAR(鹿児島))		2 - 1	1 - 2	-	3 3/3	2
坂上 哲男・窪田 鈴代 (水俣市卓球協会・水俣市卓球協会(熊本))	1 - 2		2 - 0	-	3 3/2	1
添島 生治・加藤 ミヨ子 (久留米NC・久留米フレンド(福岡))	2 - 1	0 - 2		-	3 2/3	3
()	-	-	-		0	4

16 コート

D18		太田 慈夫・平山 房枝	米田 喜信・三木 てるみ	御堂 了圓・山崎 初代	得点	順位
太田 慈夫・平山 房枝 (南島原市卓球協会・ニコクラブ(長崎))		0 - 0	0 - 0	0 - 0	0	3
米田 喜信・三木 てるみ (安永卓球クラブ・安永卓球クラブ(福岡))	0 - 0		0 - 2	-	3	2
御堂 了圓・山崎 初代 (宇佐ラージ・宇佐ラージ(大分))	0 - 0	2 - 0		-	4	1
()	0 - 0	-	-		0	3

17 コート

D05		山本 武佳・百崎 小夜子	池田 泰・小田原 ちづる	荒巻 憲一・清水 智子	得点	順位
山本 武佳・百崎 小夜子 (博多いいとも会・ユアアイクラブ(福岡))		2 - 0	2 - 0	-	4	1
池田 泰・小田原 ちづる (はさま卓球・フジヤマ大分(大分))	0 - 2		2 - 1	-	3	2
荒巻 憲一・清水 智子 (teamT3・teamT3(福岡))	0 - 2	1 - 2		-	2	3
()	-	-	-		0	4

17 コート

D19		岩下 勝己・坂田 良子	黒木 泰成・西村 愛子	浜田 幾夫・倉橋 信子	得点	順位
岩下 勝己・坂田 良子 (玉名市卓球協会・こうたく(熊本))		1 - 2	0 - 2	-	2	3
黒木 泰成・西村 愛子 (紫光クラブ・大塚サクラ(宮崎))	2 - 1		2 - 0	-	4	1
浜田 幾夫・倉橋 信子 (大野城ラージ・大野城ラージ(福岡))	2 - 0	0 - 2		-	3	2
()	-	-	-		0	4

18 コート

D06		小林 保典・野原 佳代子	藤原 隆・小竹 恵子	櫛野 實・森川 洋子	得点	順位
小林 保典・野原 佳代子 (おきなわサービサー・さわやかTC(沖縄))		1 - 2	2 - 0	-	3	2
藤原 隆・小竹 恵子 (はさま卓球・本匠ホタツビイ(大分))	2 - 1		2 - 0	-	4	1
櫛野 実・森川 洋子 (安永卓球クラブ・安永卓球クラブ(福岡))	0 - 2	0 - 2		-	2	3
()	-	-	-		0	4

18 コート

D20		井上 富士夫・葉山 初美	真形 吉宗・内村 涼子	下津 宏二・吉次 時子	得点	順位
井上 富士夫・葉山 初美 (直卓クラブ・直卓クラブ(福岡))		2 - 0	2 - 0	-	4	1
真形 吉宗・内村 涼子 (ファイトクラブ・TFクラブ(鹿児島))	0 - 2		2 - 0	-	3	2
下津 宏二・吉次 時子 (ファイン・博多いいとも会(福岡))	0 - 2	0 - 2		-	2	3
()	-	-	-		0	4

19 コート

D07		小笠原 亨・木下 りえ	平野 禎亮・平野 千恵子	有田 康雄・高田 米子	得点	順位
小笠原 亨・木下 りえ (八代ラージ・玉名市卓球協会(熊本))		2 - 0	1 - 2	-	3	2
平野 禎亮・平野 千恵子 (野中卓球クラブ・野中卓球クラブ(佐賀))	0 - 2		0 - 2	-	2	3
有田 康雄・高田 米子 (サタデーズ大野城・大野城ラージ(福岡))	2 - 1	2 - 0		-	4	1
()	-	-	-		0	4

19 コート

D21		畑瀬 彰・今村 ますみ	大下 徹・長尾 伸子	橋本 秀雄・橋本 真弓	得点	順位
畑瀬 彰・今村 ますみ (カスタネット・武雄クラブ(佐賀))		0 - 0	2 - 0	-	4	1
大下 徹・長尾 伸子 (県南ラージ・MAC(大分))	0 - 0		0 - 0	0 - 0	0	3
橋本 秀雄・橋本 真弓 (春日ラージ・春日ラージ(福岡))	0 - 2	0 - 0		-	3	2
()	-	0 - 0	-		0	3

20 コート

D08		石橋 順一・高橋 久子	坂田 満留・大塚 由美子	江藤 裕敏・狩生 直子	得点	順位
石橋 順一・高橋 久子 (T・Cross・T・Cross(福岡))		2 - 0	2 - 0	-	4	1
坂田 満留・大塚 由美子 (大津アザレア・大津アザレア(熊本))	0 - 2		0 - 2	-	2	3
江藤 裕敏・狩生 直子 (RALLY-O・N・RALLY-O・N(大分))	0 - 2	2 - 0		-	3	2
()	-	-	-		0	4

20 コート

D22		石松 利視・加門 桂子	柴 慎一・宮川 竹子	金子 良一・平 ハル子	得点	順位
石松 利視・加門 桂子 (太宰府卓球同好会・夢現クラブ(福岡))		2 - 0	2 - 0	-	4	1
柴 慎一・宮川 竹子 (八代ラージ・OZ(熊本))	0 - 2		0 - 2	-	2	3
金子 良一・平 ハル子 (TEAM・あい・宇佐ラージ(大分))	0 - 2	2 - 0		-	3	2
()	-	-	-		0	4

21 コート

D09		上入 博道・上入 敏江 (ろっこうクラブ・ローズ鹿屋(鹿児島))	有川 仁・長友 真弓 (大塚台卓友会・大塚台卓友会(宮崎))	池末 輝美・田中 純子 (久留米月曜会・久留米月曜会(福岡))		得点	順位
		2 - 0	2 - 0	-		4	1
		0 - 2	2 - 1	-		3	2
		0 - 2	1 - 2	-		2	3
		-	-	-		0	4

21 コート

D23		岩切 久・岩切 富美代 (比嘉クラブ・比嘉クラブ(沖縄))	中嶋 康博・北野 秋代 (T-wave熊本・び〜す(熊本))	猪口 和男・猪口 睦 (サタデーズ大野城・博多いいとも会(福岡))		得点	順位
		1 - 2	0 - 2	-		2	3
		2 - 1	2 - 0	-		4	1
		2 - 0	0 - 2	-		3	2
		-	-	-		0	4

22 コート

D10		松藤 辰彦・久野 勇子 (はさま卓球・金池(大分))	仲間 源栄・嵩原 喜美 (宮古島ラージ・宮古島ラージ(沖縄))	五十榎 勉・五十榎 美代子 (太宰府しらうめ・太宰府しらうめ(福岡))		得点	順位
		1 - 2	2 - 0	-		3	2
		2 - 1	2 - 0	-		4	1
		0 - 2	0 - 2	-		2	3
		-	-	-		0	4

22 コート

D24		篠山 武敏・屋代 恵美子 (ろっこうクラブ・ペガサス(鹿児島))	松尾 和博・吉松 彰子 (ベイサイド別府・速見クラブ(大分))	近藤 清二・平松 美智子 (福岡中央ラージ・福岡中央ラージ(福岡))		得点	順位
		1 - 2	1 - 2	-		2	3
		2 - 1	2 - 0	-		4	1
		2 - 1	0 - 2	-		3	2
		-	-	-		0	4

23 コート

D11		岩石 明雄・木塚 久子 (にこにこパワーズ・にこにこパワーズ(佐賀))	後藤 利明・浜地 由江 (県南ラージ・本匠ホタッピィ(大分))	穴井 修一・高野 玲子 (安永卓球クラブ・安永卓球クラブ(福岡))		得点	順位
		1 - 2	2 - 0	-		3	2
		2 - 1	2 - 1	-		4	1
		0 - 2	1 - 2	-		2	3
		-	-	-		0	4

23 コート

D25		関 敬二・藤澤 智子 (TEAM-K・TEAM-K(大分))	古賀 富久美・百崎 真由美 (三日月卓球クラブ・三日月卓球クラブ(佐賀))	原田 昇・井桁 信子 (安永卓球クラブ・安永卓球クラブ(福岡))		得点	順位
		2 - 0	0 - 0	-		4	1
		0 - 2	0 - 0	-		3	2
		0 - 0	0 - 0	0 - 0		0	3
		-	-	0 - 0		0	3

24 コート

D12		山下 俊一・田山 静子 (敬愛クラブ・あじさい(熊本))	筒井 新一・中村 澄子 (紫ヶ丘クラブ・マンデーズ(福岡))	樋口 幸士・是恒 慶子 (西部ラージ・宇佐ラージ(大分))		得点	順位
		2 - 0	0 - 2	-		3 2/2	2
		0 - 2	2 - 1	-		3 2/3	3
		2 - 0	1 - 2	-		3 3/2	1
		-	-	-		0	4

24 コート

D26		遠藤 寛・関谷 豊子 (鳥栖クラブ・鳥栖めじろクラブ(佐賀))	町田 秀弘・江口 栄子 (ラブ・オール・ラブ・オール(長崎))	児島 功・植村 美津子 (安永卓球クラブ・安永卓球クラブ(福岡))		得点	順位
		2 - 0	2 - 1	-		4	1
		0 - 2	2 - 1	-		3	2
		1 - 2	1 - 2	-		2	3
		-	-	-		0	4

25 コート

D13		畑中 一夫・大坪 みち子 (サタデーズ大野城・サタデーズ大野城(福岡))	葛迫 隆博・今林 まり子 (TFクラブ・花はな(鹿児島))	木宮 健次・宮本 イチエ (佐伯卓海クラブ・佐伯卓海クラブ(大分))		得点	順位
		0 - 2	0 - 2	-		2	3
		2 - 0	2 - 0	-		4	1
		2 - 0	0 - 2	-		3	2
		-	-	-		0	4

25 コート

D27		砥上 隆興・服部 英子 (有明TC・有明TC(福岡))	御手洗 信幸・荒木 愛子 (MAC・MAC(大分))	中川 裕二・嶋津 寿恵美 (大野城ラージ・大野城ラージ(福岡))		得点	順位
		2 - 1	2 - 0	-		4	1
		1 - 2	2 - 0	-		3	2
		0 - 2	0 - 2	-		2	3
		-	-	-		0	4

26 コート

D14		牧野 金生・津々良 富子 (RALLY-O-N・県南ラージ(大分))	徳永 明・中村 啓子 (ふくどみクラブ・ふくどみクラブ(佐賀))	豊福 幹雄・豊福 悦子 (久留米卓球愛好会・久留米卓球愛好会(福岡))		得点	順位
		2 - 0	2 - 0	-		4	1
		0 - 2	0 - 2	-		2	3
		0 - 2	2 - 0	-		3	2
		-	-	-		0	4

26 コート

D28		中村 光春・野林 まゆみ (熊本EAST・有明卓友会(熊本))	北島 勝義・徳永 道子 (筑紫野同好会・44CLUB(福岡))	壽 久文・曲 益子 (豊肥クラブ・豊肥クラブ(大分))		得点	順位
		2 - 0	2 - 0	-		4	1
		0 - 2	1 - 2	-		2	3
		0 - 2	2 - 1	-		3	2
		-	-	-		0	4

第24回全九州卓球選手県大会 ラージボールの部
混合ダブルス150歳以上《予選リーグ表》

令和5年5月19日～21日

1 コート

E01		立山 清敏・富田 英子	中山 賢一郎・水上 克子	江頭 雅己・久富 さち子	得点	順位
(山鹿市卓球協会・銀杏クラブ(熊本))		2 - 0	2 - 0	-	4	1
(春日ラーズ・春日ラーズ(福岡))	0 - 2		1 - 2	-	2	3
(佐賀ベテラン会・久保泉クラブ(佐賀))	0 - 2	2 - 1		-	3	2
()	-	-	-		0	4

1 コート

E13		野中 直人・米倉 照美	平田 一生・野瀬 真智子	田口 勝信・岡本 留美子	得点	順位
(野中卓球クラブ・野中卓球クラブ(佐賀))		2 - 0	2 - 0	-	4	1
(筑紫野同好会・秋山卓球(福岡))	0 - 2		0 - 2	-	2	3
(宇佐ラーズ・宇佐ラーズ(大分))	0 - 2	2 - 0		-	3	2
()	-	-	-		0	4

2 コート

E02		寺上 忍・馬場 まゆみ	河津 鉄郎・長野 寿賀子	吉田 公德・中西 雅子	得点	順位
(T・Cross・T・Cross(福岡))		2 - 0	2 - 0	-	4	1
(TEAM・あい・TEAM・あい(大分))	0 - 2		2 - 0	-	3	2
(博多いいとも会・博多いいとも会(福岡))	0 - 2	0 - 2		-	2	3
()	-	-	-		0	4

2 コート

E14		工藤 賢明・浦田 豊子	羽佐古 勉・田島 康子	西 敏太郎・上野 千恵子	得点	順位
(八幡ラーズ・八幡ラーズ(福岡))		2 - 0	2 - 0	-	4	1
(たちばなクラブ・愛&M(長崎))	0 - 2		1 - 2	-	2	3
(安永卓球クラブ・安永卓球クラブ(福岡))	0 - 2	2 - 1		-	3	2
()	-	-	-		0	4

3 コート

E03		高司 巧・佐脇 幸子	池田 弘嗣・池田 瞳	田邊 廣志・占部 啓子	得点	順位
(RALLY-O・N・RALLY-O・N(大分))		2 - 0	2 - 1	-	4	1
(佐世保ベテラン会・佐世保ベテラン会(長崎))	0 - 2		2 - 1	-	3	2
(博多いいとも会・アイリス(福岡))	1 - 2	1 - 2		-	2	3
()	-	-	-		0	4

3 コート

E15		土居 輝昭・狭間 真知子	坂本 公貴・江崎 明美	吉田 寛和・光島 倫世	得点	順位
(TEAM・あい・秋桜(大分))		1 - 2	0 - 2	-	2	3
(モクレン・有明卓友会(熊本))	2 - 1		1 - 2	-	3	2
(博多いいとも会・愛球クラブ(福岡))	2 - 0	2 - 1		-	4	1
()	-	-	-		0	4

4 コート

E04		山内 康夫・寺園 香代子	白水 敬次郎・廣松 民子	石井 泰雄・西岡 伸千代	得点	順位
(ファインクラブ・日置茶恋知(鹿児島))		2 - 0	0 - 0	-	4	1
(T・Cross・しらぬひラーズ(福岡))	0 - 2		0 - 0	-	3	2
(愛好会・愛好会(佐賀))	0 - 0	0 - 0		0 - 0	0	3
()	-	-	0 - 0		0	3

4 コート

E16		石原 清次・宮脇 サヨ子	古賀 利昭・松雪 幸子	中川 澄夫・岩井 和子	得点	順位
(ひびきクラブ・古賀卓球(福岡))		2 - 0	2 - 1	-	4	1
(鳥栖めじろクラブ・鳥栖めじろクラブ(佐賀))	0 - 2		0 - 2	-	2	3
(博多いいとも会・博多いいとも会(福岡))	1 - 2	2 - 0		-	3	2
()	-	-	-		0	4

5 コート

E05		坂本 昭・愛甲 幸子	久原 真也・山口 明美	徳永 修一・財津 智子	得点	順位
(44CLUB・博多ベテラン会(福岡))		1 - 2	2 - 0	-	3	2
(佐世保ベテラン会・若葉クラブ(長崎))	2 - 1		2 - 1	-	4	1
(宇佐ラーズ・日田天領クラブ(大分))	0 - 2	1 - 2		-	2	3
()	-	-	-		0	4

5 コート

E17		佐藤 淳一・藤野 茂子	座喜味 俊明・座喜味 啓子	大久保 秋雄・川瀬 喜美子	得点	順位
(無限塾・Kフレッシュ(大分))		2 - 1	2 - 0	-	4	1
(卓水会・比嘉クラブ(沖縄))	1 - 2		2 - 0	-	3	2
(大野城ラーズ・大野城ラーズ(福岡))	0 - 2	0 - 2		-	2	3
()	-	-	-		0	4

6 コート

E06		三久保 一我・三久保 桂子	川崎 勝・川崎 由美子	占部 文章・田嶋 京子	得点	順位
(鳥栖めじろクラブ・鳥栖めじろクラブ(佐賀))		0 - 2	2 - 1	-	3	3
(熊本LAC・熊本LAC(熊本))	2 - 0		0 - 2	-	3	2
(博多いいとも会・博多いいとも会(福岡))	1 - 2	2 - 0		-	3	1
()	-	-	-		0	4

6 コート

E18		池内 祥治・中川 京子	中島 義彦・中島 サエ子	森園 義孝・橋元 みどり	得点	順位
(SEIZANクラブ・銀杏クラブ(熊本))		0 - 0	0 - 0	0 - 0	0	3
(佐世保ベテラン会・佐世保ベテラン会(長崎))	0 - 0		2 - 1	-	4	1
(crossA-A・crossA-A(福岡))	0 - 0	1 - 2		-	3	2
()	0 - 0	-	-		0	3

7 コート

E07		二村 英則・利根 マサ子	竹田 英次・竹下 正子	宇野 昭信・有場 良子	得点	順位
(太平洋セメント・フジヤマ大分(大分))		2 - 1	2 - 0	-	4	1
(八代ラーズ・八代ラーズ(熊本))	1 - 2		1 - 2	-	2	3
(北九州市市役所・直卓クラブ(福岡))	0 - 2	2 - 1		-	3	2
()	-	-	-		0	4

7 コート

E19		浜野 俊樹・松崎 文子	船曳 静行・村瀬 いつ子	田中 克彦・河野 幸子	得点	順位
(長崎すぐる会・長崎すぐる会(長崎))		2 - 0	2 - 0	-	4	1
(博多いいとも会・博多いいとも会(福岡))	0 - 2		2 - 0	-	3	2
(豊肥クラブ・豊肥クラブ(大分))	0 - 2	0 - 2		-	2	3
()	-	-	-		0	4

8 コート

E08				得点	順位
釘本 一典・猪原 美美 (大野城ラージ・香椎卓球クラブ(福岡))	森 勝次・城山 静穂 (野中卓球クラブ・武雄クラブ(佐賀))	明石 忠夫・坂田 まさ子 (安永卓球クラブ・安永卓球クラブ(福岡))		4	1
			0 - 0	0	3
			0 - 2	3	2
			0 - 0	0	3

8 コート

E20				得点	順位
田中 敏・武田 みどり (築上町TC・JOY(福岡))	中野 栄吉・松本 幸子 (三日月卓球クラブ・カスターネット(佐賀))	木村 隆實・中林 るみ子 (玉東T.C・玉名市卓球協会(熊本))		4	1
			2 - 0	3	2
			0 - 2	2	3
			0 - 2	0	4

9 コート

E09				得点	順位
野下 定雄・松永 佳子 (基山かよう会・基山かよう会(佐賀))	川口 正明・岡本 幸恵 (久留米卓球愛好会・パッション(福岡))	田中 一則・岩永 ひとみ (ニコクラブ・ニコクラブ(長崎))		3	2
			0 - 2	4	1
			0 - 0	0	3
			0 - 0	0	3

9 コート

E21				得点	順位
宮城 義雄・名嘉山 智子 (さわやかTC・美ら海(沖縄))	寺崎 正俊・井上 博代 (福岡中央ラージ・アカシア(福岡))	佐藤 法明・南 ヨシミ (フレンド・フレンド(大分))		4	1
			2 - 1	2	3
			1 - 2	3	2
			2 - 1	0	4

10 コート

E10				得点	順位
佐々木 貞行・堀川 千代子 (八代ラージ・八代ラージ(熊本))	大井 信夫・石井 逸子 (野中卓球クラブ・野中卓球クラブ(佐賀))	山田 節美・山田 スミ代 (博多いいとも会・博多いいとも会(福岡))		4	1
			2 - 0	2	3
			0 - 2	3	2
			2 - 0	0	4

10 コート

E22				得点	順位
寺町 國義・坂井 征矢子 (ピン球クラブ・ピン球クラブ(佐賀))	河村 眞吾・河村 芙美子 (戸畑コムスボ・博多いいとも会(福岡))	辻 糸四郎・安永 としえ (佐世保ベテラン会・佐世保ベテラン会(長崎))		4	1
			2 - 1	3	2
			1 - 2	2	3
			0 - 2	0	4

11 コート

E11				得点	順位
山口 敏弘・大串 かれん (長崎すぐる会・長崎すぐる会(長崎))	高見 徹・上地 久子 (宮古島ラージ・宮古島ラージ(沖縄))	大坪 英夫・小嶋 智恵子 (久留米月曜会・たんぼクラブ(福岡))		4	1
			2 - 0	3	2
			0 - 2	2	3
			1 - 2	0	4

11 コート

E23				得点	順位
松本 嘉人・武石 千恵子 (はさま卓球・玖珠クラブ(大分))	明石 八朗・畑中 亜子 (敬愛クラブ・熊本EAST(熊本))	高田 英夫・下田 勝代 (久留米NC・有明TC(福岡))		3	2
			1 - 2	4	1
			2 - 1	2	3
			0 - 2	0	4

12 コート

E12				得点	順位
吉原 有三・池田 さとみ (博多いいとも会・博多いいとも会(福岡))	内田 勝巳・古澤 婉子 (鳥栖めじろクラブ・鳥栖レディース(佐賀))	姫野 三男・福永 はるみ (大在クラブ・MAC(大分))		4	1
			2 - 1	2	3
			1 - 2	3	2
			2 - 1	0	4

12 コート

E24				得点	順位
原田 正・吉村 美智恵 (博多ベテラン会・COSMOS(福岡))	小野 均・池田 喜美子 (串木野卓秀・ウィンベル(鹿児島))	空閑 正・田坂 ひろ子 (鳥栖めじろクラブ・SAGA LBC(佐賀))		4	1
			2 - 1	3	2
			1 - 2	2	3
			0 - 2	0	4