

# 決勝トーナメント及び順位決定トーナメント

令和4年8月8日(月)  
宮崎県 宮崎市総合体育館

## ◆男子決勝トーナメント

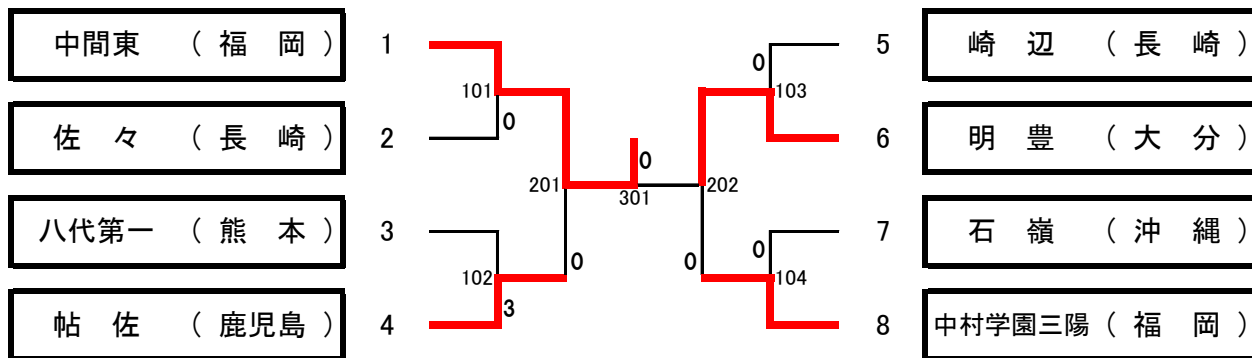

## ◆男子3位決定戦



## ◆男子5位決定戦

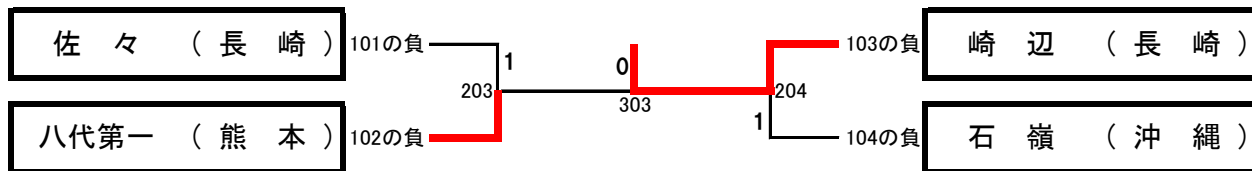

## ◆女子決勝トーナメント

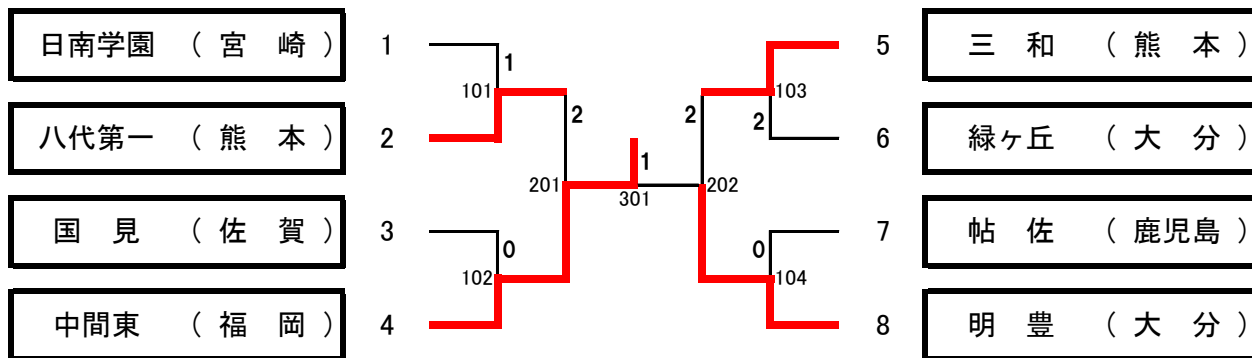

## ◆女子3位決定戦



## ◆女子5位決定戦

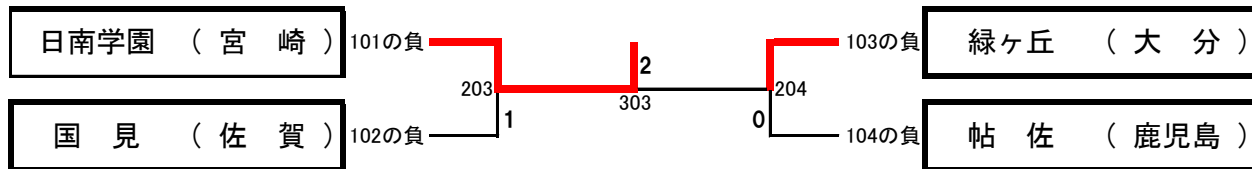

# 男子団体予選リーグ

令和4年8月8日(月)  
宮崎県 宮崎市総合体育館

## Aパート

チ ャ ム 名		明豊	檜	唐津第一	中村学園三陽	勝／敗	試合得点	順位
1	明豊(大分①)		3 - 1	3 - 0	1 - 3	2 / 1	5	2
2	檜(宮崎①)	1 - 3		3 - 0	1 - 3	1 / 2	4	3
3	唐津第一(佐賀②)	0 - 3	0 - 3		0 - 3	0 / 3	3	4
4	中村学園三陽(福岡②)	3 - 1	3 - 1	3 - 0		3 / 0	6	1

## Bパート

チ ャ ム 名		帖佐	国見(佐)	佐々	国見(大)	勝／敗	試合得点	順位
1	帖佐(鹿児島①)		3 - 1	3 - 2	3 - 0	3 / 0	6	1
2	国見(佐賀①)	1 - 3		1 - 3	3 - 0	1 / 2	4	3
3	佐々(長崎②)	2 - 3	3 - 1		3 - 2	2 / 1	5	2
4	国見(大分②)	0 - 3	0 - 3	2 - 3		0 / 3	3	4

## Cパート

チ ャ ム 名		中間東	石嶺	祝吉	湖東	勝／敗	試合得点	順位
1	中間東(福岡①)		3 - 0	3 - 0	3 - 0	3 / 0	6	1
2	石嶺(沖縄①)	0 - 3		3 - 2	3 - 2	2 / 1	5	2
3	祝吉(宮崎②)	0 - 3	2 - 3		3 - 2	1 / 2	4	3
4	湖東(熊本②)	0 - 3	2 - 3	2 - 3		0 / 3	3	4

## Dパート

チ ャ ム 名		崎 辺	八代第一	舞 鶴	那 覇	勝／敗	試合得点	順位
1	崎 辺(長崎①)		3 - 0	3 - 1	3 - 1	3 / 0	6	1
2	八代第一(熊本①)	0 - 3		3 - 1	3 - 2	2 / 1	5	2
3	舞 鶴(鹿児島②)	1 - 3	1 - 3		3 - 1	1 / 2	4	3
4	那 覇(沖縄②)	1 - 3	2 - 3	1 - 3		0 / 3	3	4

	第1試合	第2試合	第3試合
試合順	1-4-2-3	1-3-2-4	1-2-3-4

# 女子団体予選リーグ

令和4年8月8日(月)  
宮崎県 宮崎市総合体育館

## Aパート

チ ャ ム 名		日南学園	帖佐	長崎東	与那原	勝／敗	試合得点	順位
1	日南学園 (宮崎①)		3 - 1	3 - 1	3 - 1	3 / 0	6	1
2	帖佐 (鹿児島①)	1 - 3		3 - 1	3 - 2	2 / 1	5	2
3	長崎東 (長崎②)	1 - 3	1 - 3		3 - 2	1 / 2	4	3
4	与那原 (沖縄②)	1 - 3	2 - 3	2 - 3		0 / 3	3	4

## Bパート

チ ャ ム 名		小浜	三和	延岡南	国見	勝／敗	試合得点	順位
1	小浜 (長崎①)		0 - 3	1 - 3	3 - 1	1 / 2	4	3
2	三和 (熊本①)	3 - 0		3 - 0	3 - 0	3 / 0	6	1
3	延岡南 (宮崎②)	3 - 1	0 - 3		0 - 3	1 / 2	4	4
4	国見 (佐賀②)	1 - 3	0 - 3	3 - 0		1 / 2	4	2

※2位～4位は勝者率による

## Cパート

チ ャ ム 名		中間東	西原東	川内北	緑ヶ丘	勝／敗	試合得点	順位
1	中間東 (福岡①)		3 - 0	3 - 0	3 - 0	3 / 0	6	1
2	西原東 (沖縄①)	0 - 3		3 - 0	0 - 3	1 / 2	4	3
3	川内北 (鹿児島②)	0 - 3	0 - 3		0 - 3	0 / 3	3	4
4	緑ヶ丘 (大分②)	0 - 3	3 - 0	3 - 0		2 / 1	5	2

## Dパート

チ ャ ム 名		鍋島	明豊	八代第一	上毛	勝／敗	試合得点	順位
1	鍋島 (佐賀①)		0 - 3	0 - 3	1 - 3	0 / 3	3	4
2	明豊 (大分①)	3 - 0		3 - 1	3 - 0	3 / 0	6	1
3	八代第一 (熊本②)	3 - 0	1 - 3		3 - 1	2 / 1	5	2
4	上毛 (福岡②)	3 - 1	0 - 3	1 - 3		1 / 2	4	3

	第1試合	第2試合	第3試合
試合順	1-4・2-3	1-3・2-4	1-2・3-4

# 男子個人戦

令和4年8月9日(火)  
宮崎県 宮崎市総合体育館

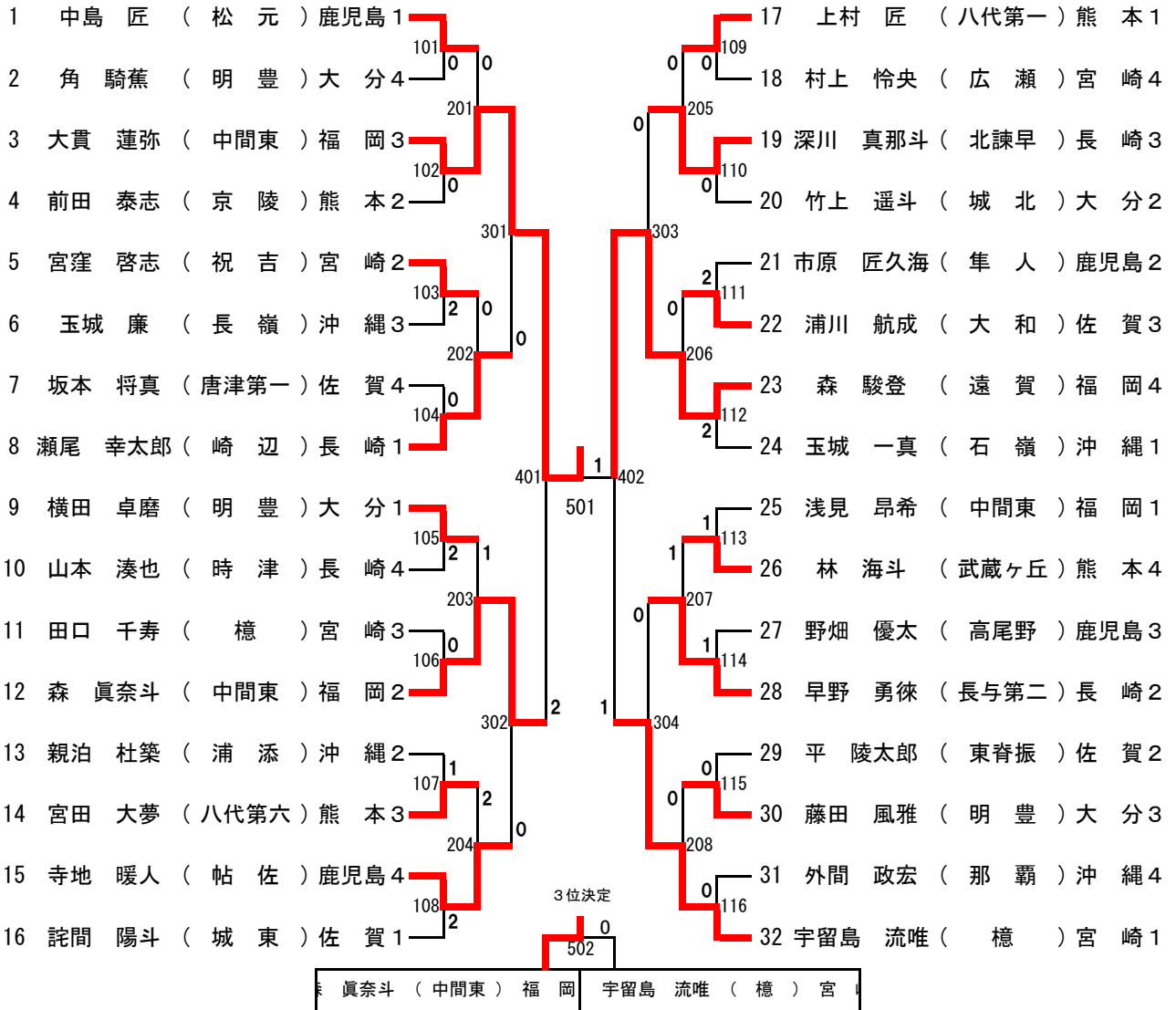

## 【5・6位決定】

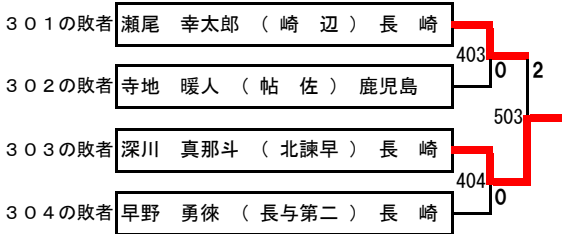

## 【7・8位決定】

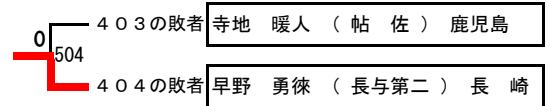

## 【9・10位決定】

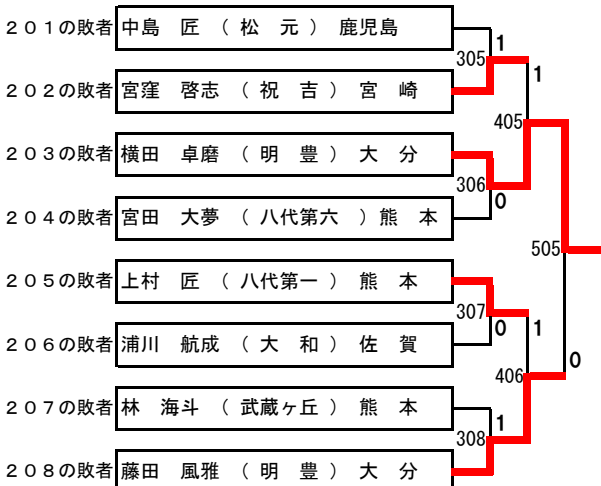

## 【11・12位決定】

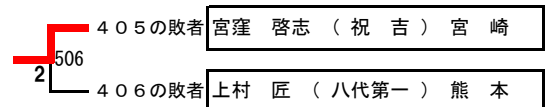

# 女子個人戦

令和4年8月9日(火)  
宮崎県 宮崎市総合体育館

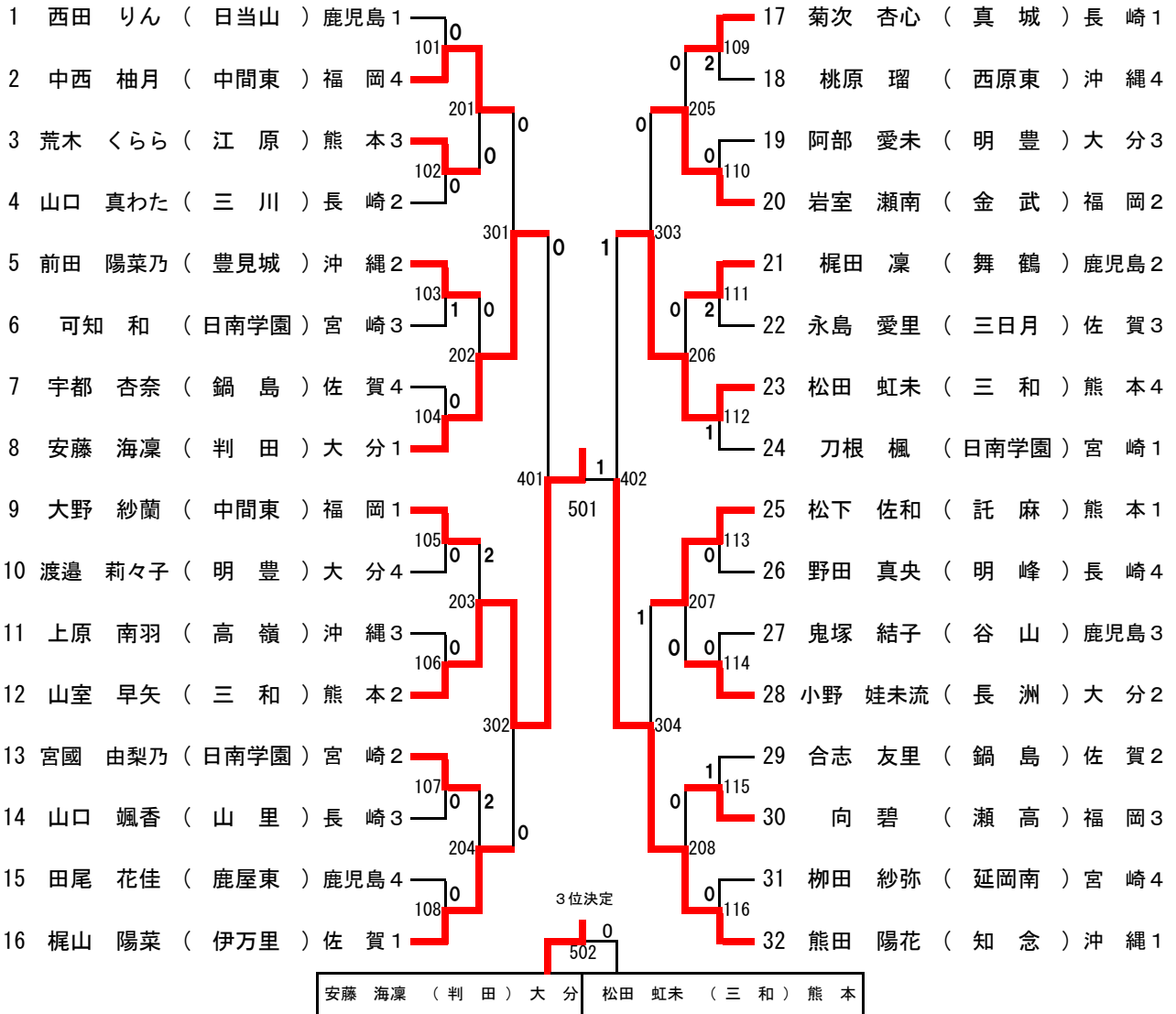

## 【5・6位決定】

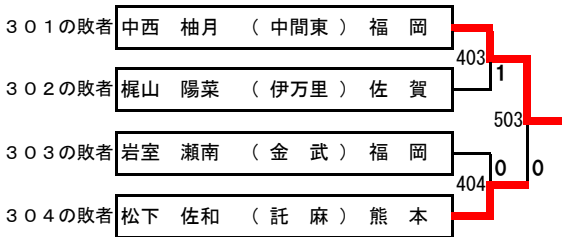

## 【7・8位決定】

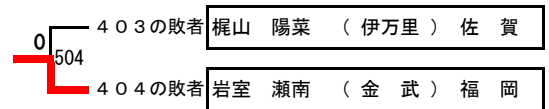

## 【9・10位決定】

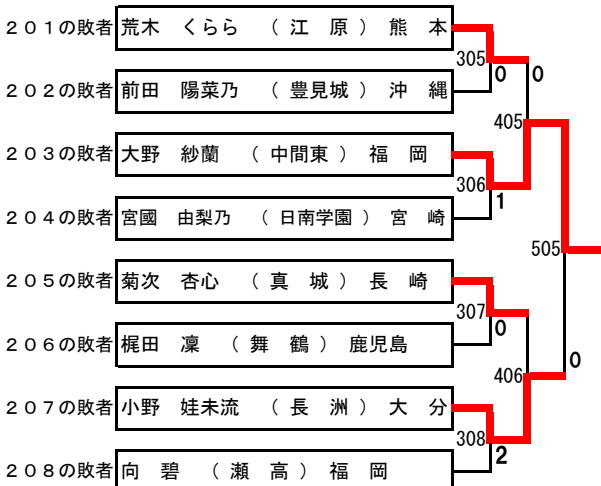

## 【11・12位決定】

